

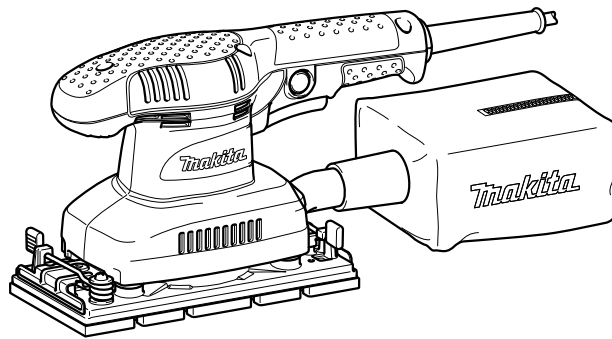

GB	Finishing Sander	INSTRUCTION MANUAL
UA	Шліфувальна машина кінцевої обробки	ІНСТРУКЦІЯ З ЕКСПЛУАТАЦІЇ
PL	Szlifierka oscylacyjna	INSTRUKCJA OBSŁUGI
RO	Şlefuitor cu vibraţii	MANUAL DE INSTRUCŢIUNI
DE	Schwingschleifer	BEDIENUNGSANLEITUNG
HU	Rezgőcsiszoló	HASZNÁLATI KÉZIKÖNYV
SK	Elektrická leštiaca brúska	NÁVOD NA OBSLUHU
CZ	Vibrační bruska	NÁVOD K OBSLUZE

**BO3710**  
**BO3711**

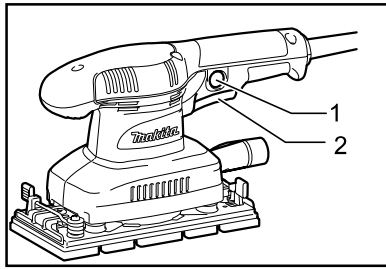



1 010214

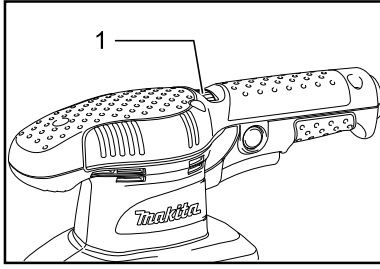

2 010226

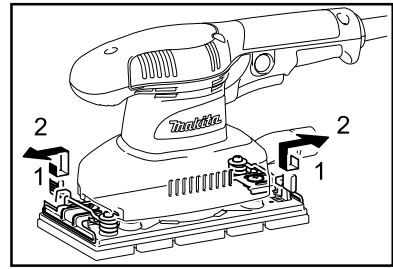

3 010216

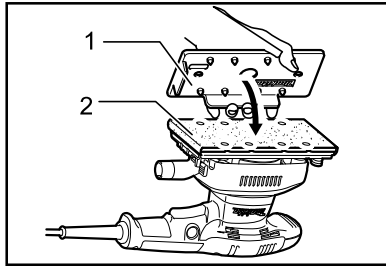

4 010224

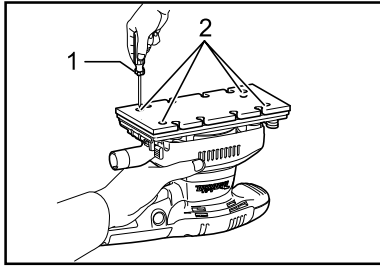

5 010218

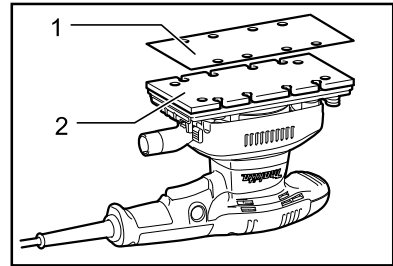

6 010217

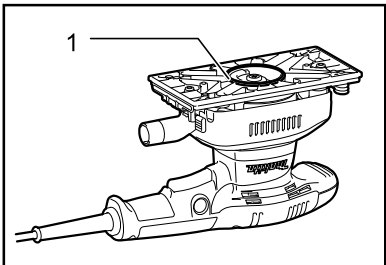

7 010225

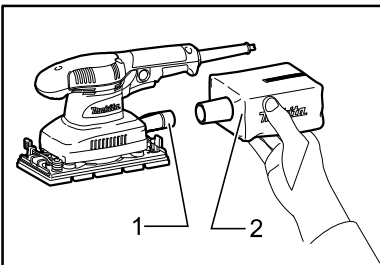

8 010219

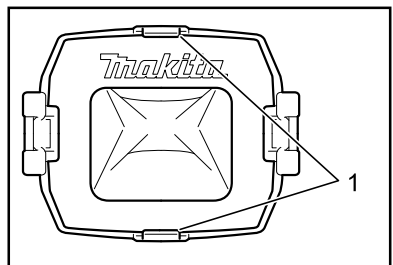

9 009094

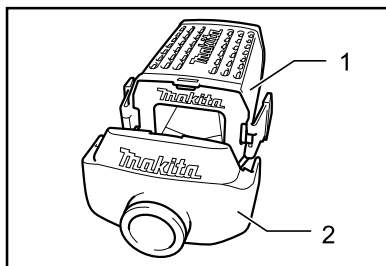

10 009095

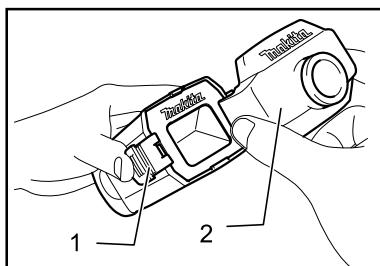

11 009092

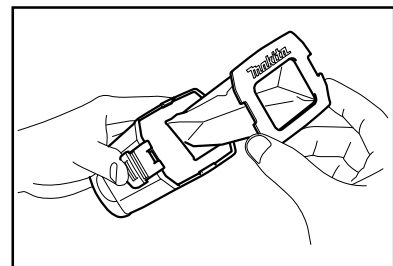

12 009093

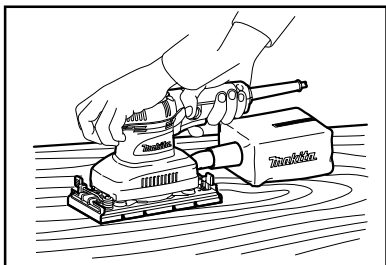

13 010222

## ENGLISH (Original instructions)

### Explanation of general view

1-1. Lock button	5-1. Screwdriver	8-2. Dust bag
1-2. Switch trigger	5-2. Screw	9-1. Holding tab
2-1. Speed adjusting dial	6-1. Abrasive paper	10-1. Dust box
4-1. Punch plate	6-2. Pad	10-2. Dust nozzle
4-2. Abrasive paper without pre-punched holes	7-1. O-ring	11-1. Latch
	8-1. Dust spout	11-2. Dust nozzle

## SPECIFICATIONS

Model	BO3710	BO3711
Pad size	93 mm x 185 mm	
Abrasive paper size	93 mm x 228 mm	
Orbits per minute (min <sup>-1</sup> )	11,000	4,000 - 11,000
Overall length	253 mm	
Net weight	1.6 kg	
Safety class	□/II	

- Due to our continuing programme of research and development, the specifications herein are subject to change without notice.
- Specifications may differ from country to country.
- Weight according to EPTA-Procedure 01/2003

ENE052-1

### Intended use

The tool is intended for the sanding of large surface of wood, plastic and metal materials as well as painted surfaces.

ENF002-1

### Power supply

The tool should be connected only to a power supply of the same voltage as indicated on the nameplate, and can only be operated on single-phase AC supply. They are double-insulated in accordance with European Standard and can, therefore, also be used from sockets without earth wire.

ENG104-1

### For European countries only

#### Noise

The typical A-weighted noise level determined according to EN60745:

Sound pressure level ( $L_{pA}$ ) : 72 dB(A)

Uncertainty (K) : 3 dB(A)

The noise level under working may exceed 80 dB (A).

#### **Wear ear protection.**

ENG211-2

#### Vibration

The vibration total value (tri-axial vector sum) determined according to EN60745:

Work mode : sanding metal plate

Vibration emission ( $a_h$ ) : 3.5 m/s<sup>2</sup>

Uncertainty (K) : 1.5 m/s<sup>2</sup>

ENG901-1

- The declared vibration emission value has been measured in accordance with the standard test method and may be used for comparing one tool with another.
- The declared vibration emission value may also be used in a preliminary assessment of exposure.

### **WARNING:**

- The vibration emission during actual use of the power tool can differ from the declared emission value depending on the ways in which the tool is used.
- Be sure to identify safety measures to protect the operator that are based on an estimation of exposure in the actual conditions of use (taking account of all parts of the operating cycle such as the times when the tool is switched off and when it is running idle in addition to the trigger time).

ENH101-12

### EC Declaration of Conformity

**We Makita Corporation as the responsible manufacturer declare that the following Makita machine(s):**

Designation of Machine:

Finishing Sander

Model No./ Type: BO3710,BO3711

are of series production and

#### **Conforms to the following European Directives:**

98/37/EC until 28th December 2009 and then with

2006/42/EC from 29th December 2009

And are manufactured in accordance with the following standards or standardised documents:

EN60745

The technical documentation is kept by our authorised representative in Europe who is:

Makita International Europe Ltd,

Michigan, Drive, Tongwell,

Milton Keynes, MK15 8JD, England

30th January 2009



000230

Tomoyasu Kato  
Director  
Makita Corporation  
3-11-8, Sumiyoshi-cho,  
Anjo, Aichi, JAPAN

GEA010-1

## General Power Tool Safety Warnings

**⚠ WARNING** Read all safety warnings and all instructions. Failure to follow the warnings and instructions may result in electric shock, fire and/or serious injury.

**Save all warnings and instructions for future reference.**

GEB021-3

## SANDER SAFETY WARNINGS

**DO NOT** let comfort or familiarity with product (gained from repeated use) replace strict adherence to safety rules for the subject product. If you use this tool unsafely or incorrectly, you can suffer serious personal injury.

1. **Always use safety glasses or goggles. Ordinary eye or sun glasses are NOT safety glasses.**
2. **Hold the tool firmly.**
3. **Do not leave the tool running. Operate the tool only when hand-held.**
4. **This tool has not been waterproofed, so do not use water on the workpiece surface.**
5. **Ventilate your work area adequately when you perform sanding operations.**
6. **Some material contains chemicals which may be toxic. Take caution to prevent dust inhalation and skin contact. Follow material supplier safety data.**
7. **Use of this tool to sand some products, paints and wood could expose user to dust containing hazardous substances. Use appropriate respiratory protection.**
8. **Be sure that there are no cracks or breakage on the pad before use. Cracks or breakage may cause a personal injury.**

## SAVE THESE INSTRUCTIONS.

### **⚠ WARNING:**

**MISUSE** or failure to follow the safety rules stated in this instruction manual may cause serious personal injury.

## FUNCTIONAL DESCRIPTION

### **⚠ CAUTION:**

- Always be sure that the tool is switched off and unplugged before adjusting or checking function on the tool.

### **Switch action**

#### **Fig.1**

### **⚠ CAUTION:**

- Before plugging in the tool, always check to see that the switch trigger actuates properly and returns to the "OFF" position when released.

To start the tool, simply pull the switch trigger. Release the switch trigger to stop.

For continuous operation, pull the switch trigger and then push in the lock button.

To stop the tool from the locked position, pull the switch trigger fully, then release it.

### **Speed adjusting dial**

#### **For BO3711 only**

#### **Fig.2**

### **⚠ CAUTION:**

- If the tool is operated continuously at low speeds, the motor will get overloaded and heated up.
- The speed adjusting dial can be turned only as far as 5 and back to 1. Do not force it past 5 or 1, or the speed adjusting function may no longer work.

The tool speed can be infinitely adjusted between 4,000 and 11,000 orbits per minute by turning the speed adjusting dial, which is marked 1 to 5. Higher speed is obtained when the dial is turned in the direction of number 5, lower speed is obtained when it is turned in the direction of number 1. Adjust the desired tool speed for the kind of work.

## ASSEMBLY

### **⚠ CAUTION:**

- Always be sure that the tool is switched off and unplugged before carrying out any work on the tool.

### **Installing or removing abrasive paper**

#### **For conventional type of abrasive paper with pre-punched holes (standard equipment):**

#### **Fig.3**

Press down the clamp lever (1 in the figure) and with the clamp lever pressed down slide it toward the tool (2 in the figure) and the clasper will be released.

Insert the paper end between a clasper and the pad aligning the holes in the paper with those in pad. Then return the clamp lever to the original position to secure it. Release the other clamp lever by repeating the same procedure.

While pulling abrasive paper to maintain the proper tension, insert and secure the other end of abrasive

paper between another clammer and the pad and return the clamp lever to the original position.

To remove the paper, release the clammer as stated above.

**For conventional type of abrasive paper without pre-punched holes (available on the market):**

**Fig.4**

Press down the clamp lever 1 and with the clamp lever pressed down slide it toward the tool 2 and the clammer will be released.

Insert the paper end between a clammer and the pad aligning the paper edges even and parallel with the sides of the base. Then return the clamp lever to the original position to secure it.

Release the other clamp lever by repeating the same procedure.

While pulling abrasive paper to maintain the proper tension, insert and secure the other end of abrasive paper between another clammer and the pad and return the paper clamp lever to the original position.

Place the punch plate (optional accessory) over the paper so that the guide of the punch plate is flush with the sides of the base. Then press the punch plate to make holes in the paper.

To remove the paper, release the clammer as stated above.

**For hook-and-loop type of abrasive paper with pre-punched holes (optional accessory):**

**⚠CAUTION:**

- Always use hook-and-loop type of abrasive papers. Never use pressure-sensitive abrasive paper.

**Fig.5**

Remove the pad for the conventional type of abrasive paper from the tool with a screwdriver. Install the pad for the hook-and-loop type of abrasive paper (optional accessory) on the tool. Tighten the screws firmly to secure the pad.

**Fig.6**

Remove all dirt or foreign matter from the pad. Attach the paper to the pad, aligning the holes in the paper with those in the pad.

**Fig.7**

**⚠CAUTION:**

- When removing the pad, O ring may come out of the tool. When this occurs, return the O ring to the original position and then install the pad.

**Dust bag (optional accessory)**

**Fig.8**

Attach the dust bag onto the dust spout. The dust spout is tapered. When attaching the dust bag, push it onto the dust spout firmly as far as it will go to prevent it from coming off during operation.

For the best results, empty the dust bag when it becomes approximately half full, tapping it lightly to

remove as much dust as possible.

**Installing filter (Optional accessory)**

**Fig.9**

Make sure that the logo on the cardboard lip and the logo on the dust box are on the same side, then install the filter by fitting the cardboard lip in the groove of each holding tab.

**Fig.10**

Make sure that the logo on the cardboard lip and the logo on the dust nozzle are on the same side, then install the dust nozzle on the dust box. Removing dust box and filter.

**Fig.11**

Remove the dust nozzle by pushing the two latches.

**Fig.12**

Remove the filter first by pinching the logo side of its cardboard lip, then by pulling the cardboard lip downwards to move it out of the holding tab of the dust box.

## OPERATION

### Sanding operation

**Fig.13**

**⚠CAUTION:**

- Never run the tool without the abrasive paper. You may seriously damage the pad.
- Never force the tool. Excessive pressure may decrease the sanding efficiency, damage the abrasive paper or shorten tool life.

Hold the tool firmly. Turn the tool on and wait until it attains full speed. Then gently place the tool on the workpiece surface. Keep the pad flush with the workpiece and apply slight pressure on the tool.

## MAINTENANCE

**⚠CAUTION:**

- Always be sure that the tool is switched off and unplugged before attempting to perform inspection or maintenance.

To maintain product SAFETY and RELIABILITY, repairs, carbon brush inspection and replacement, any other maintenance or adjustment should be performed by Makita Authorized Service Centers, always using Makita replacement parts.

## ACCESSORIES

**⚠CAUTION:**

- These accessories or attachments are recommended for use with your Makita tool specified in this manual. The use of any other accessories or attachments might present a risk of injury to persons. Only use accessory or

attachment for its stated purpose.

If you need any assistance for more details regarding these accessories, ask your local Makita Service Center.

- Abrasive paper (with pre-punched holes)
- Hook-and-loop type of abrasive paper
- Punch plate
- Backing pad (For use with hook-and-loop type of abrasive paper)
- Backing pad (For use with conventional type of abrasive paper)
- Dust bag
- Dust box
- Filter
- Hose

## УКРАЇНСЬКА (Оригінальні інструкції)

### Пояснення до загального виду

1-1. Фіксатор	5-2. Гвинт	9-1. Фіксатор
1-2. Кнопка вимикача	6-1. Наждачний папір	10-1. Контейнер для пилу
2-1. Диск регулювання швидкості	6-2. Підкладка	10-2. Штуцер для пилу
4-1. Перфорований лист	7-1. Кільцеве ущільнення	11-1. Засувка
4-2. Наждачний папір без отворів	8-1. Штуцер для пилу	11-2. Штуцер для пилу
5-1. Шуруповерт	8-2. Мішок для пилу	

## ТЕХНІЧНІ ХАРАКТЕРИСТИКИ

Модель	BO3710	BO3711
Розмір підкладки	93 мм x 185 мм	
Розмір наждачного паперу	93 мм x 228 мм	
Обертів за хвилину (min. <sup>-1</sup> )	11000	4000 - 11000
Загальна довжина	253 мм	
Чиста вага	1,6 кг	
Клас безпеки	II/II	

- Через те, що ми не припиняємо програми досліджень і розвитку, наведені тут технічні характеристики можуть бути змінені без попередження.
- У різних країнах технічні характеристики можуть бути різними.
- Вага відповідно до EPTA-Procedure 01/2003

### Призначення

Інструмент призначено для шліфування великих поверхонь деревини, пластмаси та металу а також викрашених поверхонь.

### Джерело живлення

Інструмент можна підключати лише до джерела струму, що має напругу, зазначену в таблиці з заводськими характеристиками, і він може працювати лише від однофазного джерела перемінного струму. Інструмент має подвійну ізоляцію згідно з європейським стандартом і, отже, може підключатися до розеток без клеми заземлення.

### Для Європейських країн тільки

#### Шум

Рівень шуму за шкалою А у типовому виконанні визначений відповідно до EN60745:

Рівень звукового тиску ( $L_{pA}$ ) : 72 дБ(А)

Похибка (К) : 3 дБ(А)

Рівень шуму під час роботи може перевищувати 80 дБ (А).

**Користуйтеся засобами захисту слуху.**

### Вібрація

Загальна величина вібрації (сума трьох векторів), визначена згідно з EN60745:

Режим роботи: шліфування сталевих листів

Вібрація ( $a_{год}$ ) : 3,5 м/с<sup>2</sup>

Похибка (К): 1,5 м/с<sup>2</sup>

- Заявлене значення вібрації було виміряно у відповідності до стандартних методів тестування та може використовуватися для порівняння одного інструмента з іншим.
- Заявлене значення вібрації може також використовуватися для попередньої оцінки впливу.

### **УВАГА:**

- Залежно від умов використання вібрація під час фактичної роботи інструмента може відрізнитися від заявленого значення вібрації.
- Забезпечте належні запобіжні заходи для захисту оператора, що відповідатимуть умовам використання інструмента (слід брати до уваги всі складові робочого циклу, такі як час, коли інструмент вимкнено та коли він починає працювати на холостому ході під час запуску).

### **Декларація про відповідність стандартам ЄС**

Наша компанія, Makita Corporation, як відповідальний виробник, наголошує на тому, що обладнання Makita:

Позначення обладнання:  
Шліфувальна машина кінцевої обробки

№ моделі/ тип: BO3710, BO3711

є серійним виробництвом та

**Відповідає таким Європейським Директивам:**

98/37/ЕС до 28 грудня 2009 року, а потім 2006/42/ЕС з 29 грудня 2009 року

Та вироблені у відповідності до таких стандартів та стандартизованих документів:

EN60745

Технічна документація знаходиться у нашого уповноваженого представника в Європі, а саме:

Makita International Europe Ltd,  
Michigan, Drive, Tongwell,  
Milton Keynes, MK15 8JD, Англія

30 січня 2009



000230

Томоязу Като  
Директор  
Makita Corporation  
3-11-8, Sumiyoshi-cho,  
Anjo, Aichi, ЯПОНІЯ

GEA010-1

## Застереження стосовно техніки безпеки при роботі з електроприладами

**⚠ УВАГА!** Прочитайте усі застереження стосовно техніки безпеки та всі інструкції. Недотримання даних застережень та інструкцій може призвести до ураження струмом та виникнення пожежі та/або серйозних травм.

**Збережіть усі інструкції з техніки безпеки та експлуатації на майбутнє.**

GEB021-3

## ПОПЕРЕДЖЕННЯ ПРО НЕОБХІДНУ ОБЕРЕЖНІСТЬ ПІД ЧАС РОБОТИ ЗІ ШЛІФУВАЛЬНОЮ МАШИНОЮ

НИКОЛИ НЕ СЛІД втрачати пильності та розслаблюватися при користуванні виробом (що приходить при частому користуванні); слід завжди строго дотримуватися правил безпеки під час використання цього пристрою. У разі небезпечного або неправильного використання цього інструмента можна здобути серйозних поранень.

1. Слід завжди одягати захисні окуляри або лінзи. Звичайні окуляри або темні окуляри для захисту від сонця НЕ Є захисними окулярами.
2. Міцно тримайте інструмент.
3. Не залишайте інструмент працюючим. Працюйте з інструментом тільки тоді, коли тримаєте його в руках.
4. Цей інструмент не має гідроізоляції, тому не слід додавати води на поверхню деталі.

5. Під час шліфування обов'язково провітрюйте приміщення.
6. Деякі матеріали мають у своєму складі токсичні хімічні речовини. Будьте уважні, щоб запобігти вдихання пилу та контактів зі шкірою. Дотримуйтеся правил техніки безпеки виробника матеріалу.
7. Під час шліфування цим інструментом деяких виробів, фарб та деревини можуть утворюватися небезпечні речовини з пилом. Слід користуватися відповідними засобами захисту органів подиху.
8. Перед початком роботи перевірте, щоб підкладка не була тріснутою або пошкодженою. Тріщини або полумка можуть призвести до поранення.

## ЗБЕРІГАЙТЕ ЦІ ВКАЗІВКИ

### **⚠ УВАГА:**

НЕДОТРИМАННЯ правил техніки безпеки, наведених у цій інструкції з експлуатації, може призвести до серйозного травмування.

## ІНСТРУКЦІЯ З ВИКОРИСТАННЯ

### **⚠ ОБЕРЕЖНО:**

- Перед регулюванням та перевіркою справності інструменту, переконайтеся в тому, що він вимкнений та відключений від мережі.

### **Дія вимикача.**

Fig.1

### **⚠ ОБЕРЕЖНО:**

- Перед вмиканням інструменту у мережу обов'язково перевірте, чи кнопка вимикача нормально спрацьовує і після відпускання повертається в положення "вимкнено".

Щоб включити інструмент, просто натисніть кнопку вимикача. Щоб зупинити - відпустіть кнопку вимикача. Для довготривалої роботи натисніть кнопку вимикача, після чого натисніть кнопку фіксатора.

Щоб зупинити інструмент із зафіксованим вимикачем, натисніть кнопку вимикача до кінця і відпустіть її.

### **Диск регулювання швидкості**

Тільки для VO3711

Fig.2

### **⚠ ОБЕРЕЖНО:**

- Якщо інструмент протягом тривалого часу безперервно експлуатується на низькій швидкості, мотор перевантажується та перегрівається.
- Диск регулювання швидкості можна повертати тільки від 1 до 5 та назад. Не намагайтесь повернути його силою за межу 1 або 5, бо це може зламати функцію регулювання.



Швидкість інструмента можна регулювати від 4 000 до 11 000 обертів за хвилину, повернувши диск регулювання швидкості зі шкалою від 1 до 5. Більшу швидкість можна налаштувати, повернувши диск у напрямку цифри 5; меншу - повернувши його до цифри 1. Відрегулюйте необхідну швидкість, що відповідає типу робіт.

## КОМПЛЕКТУВАННЯ

### ⚠ОБЕРЕЖНО:

- Перед тим, як зайнятись комплектуванням інструменту, переконайтеся в тому, що він вимкнений та відключений від мережі.

### Встановлення або зняття наждачного паперу

**Для стандартного наждачного паперу з отворами (стандартне обладнання):**

#### Fig.3

Натисніть важіль затиску (1 на малюнку) та, утримуючи його в такому положенні, пересуньте уздовж інструмента (2 на малюнку), і затиск буде відпущено.

Вставте кінець паперу між затиском і підкладкою, сумістивши отвори в папері із отворами на підкладці. Потім поверніть важіль затиску в початкове положення, для того щоб його закріпити.

Відпустіть інший важіль затиску таким самим чином.

Під час пересування наждачного паперу для збереження належного натягу вставте та закріпіть інший край наждачного паперу між іншим затиском та підкладкою й поверніть важіль затиску в початкове положення.

Щоб витягти папір, відпустіть затиск, як описано вище.

**Для наждачного паперу без отворів стандартного типу (продається на ринку):**

#### Fig.4

Натисніть важіль затиску 1 та, утримуючи його в такому положенні, пересуньте уздовж інструмента 2, і затиск буде вивільнено.

Вставте кінець паперу в затиск, вирівнявши краї паперу та виставивши їх паралельно сторонам основи. Потім поверніть важіль затиску в початкове положення, для того щоб його закріпити.

Відпустіть інший важіль затиску таким самим чином.

Під час пересування наждачного паперу для збереження належного натягу вставте та закріпіть інший край наждачного паперу між іншим затиском та підкладкою та поверніть важіль затиску в початкове положення.

Розмістіть перфорований лист (додаткова приналежність) на папір таким чином, щоб напрямна перфорованого листа була на одному рівні зі сторонами основи. Потім натисніть на перфорований лист для виконання отворів у папері.

Щоб витягти папір, відпустіть затиск, як описано

вище.

**Для стандартного наждачного паперу з клейкою основою та липучкою й отворами (додаткова приналежність):**

### ⚠ОБЕРЕЖНО:

- Слід завжди використовувати стандартний наждачний папір із клейкою основою та липучкою. Заборонено використовувати наждачний папір, що руйнується під дією тиску.

#### Fig.5

Зніміть з інструмента підкладку для стандартного наждачного паперу за допомогою викрутки. Встановіть на інструмент підкладку для наждачного паперу з клейкою основою та липучкою й отворами (додаткова приналежність). Міцно затягніть гвинти, щоб закріпити підкладку.

#### Fig.6

Усуньте весь бруд або сторонні матеріали з підкладки. Закріпіть папір на підкладці, сумістивши отвори на папері з отворами на підкладці.

#### Fig.7

### ⚠ОБЕРЕЖНО:

- Під час зняття підкладки ущільнювальне кільце може знятися з інструмента. Якщо це трапиться, поверніть ущільнювальне кільце в початкове положення та встановіть підкладку.

**Мішок для пилу (додаткова приналежність)**

#### Fig.8

Прикріпіть мішок для пилу до штуцера для пилу. Штуцер для пилу звужений на кінці. Встановлюючи мішок для пилу, його слід до упору насунути на штуцер для пилу, щоб запобігти його спаданню під час роботи.

Для отримання найліпших результатів слід спорожнювати мішок для пилу, коли він заповнюється наполовину, злегка постукавши його, щоб усунути якомога більше пилу.

**Встановлення фільтра (додаткова приналежність)**

#### Fig.9

Логотип на картонній рамці й логотип на контейнері для пилу повинні бути на одному боці. Встановіть фільтр, вставляючи картонну рамку в паз на кожному з фіксаторів.

#### Fig.10

Логотип на картонній рамці й логотип на штуцері для пилу повинні бути на одному боці. Встановіть штуцер для пилу на контейнер для пилу. Виймання контейнера для пилу і фільтра.

#### Fig.11

Витягніть штуцер для пилу натискаючи на два фіксатори.

### Fig.12

Вийміть фільтр, спочатку стискаючи сторону логотипа на його картонній рамці, а потім тягнучи картонну рамку донизу, так щоб витягти її з фіксатора контейнера для пилу.

- Підкладка (під стандартний наждачний папір з клейкою основою та липучкою)
- Мішок для пилу
- Контейнер для пилу
- Фільтр
- Шланг

## ЗАСТОСУВАННЯ

### Операція зі шліфування

#### Fig.13

#### ⚠ОБЕРЕЖНО:

- Заборонено запускати інструмент без наждачного паперу. Це може серйозно пошкодити підкладку.
- Не прикладайте силу до інструмента. Надмірний тиск може знизити ефективність зачистки, пошкодити наждачний папір або зменшити термін служби інструмента.

Інструмент слід тримати міцно. Увімкніть інструмент та заждіть, доки він набере повної швидкості. Потім обережно поставте інструмент на поверхню деталі. Підкладку слід утримувати урівень з деталлю та злегка натискати на інструмент.

## ТЕХНІЧНЕ ОБСЛУГОВУВАННЯ

#### ⚠ОБЕРЕЖНО:

- Перед тим, як оглянути інструмент, або виконати ремонт, переконайтеся, що він вимкнений та відключений від мережі.

Для того, щоб підтримувати БЕЗПЕКУ та НАДІЙНІСТЬ, ремонт, огляд та заміну вугільних щіток, будь-яке інше технічне обслуговування або регулювання мають виконувати уповноважені центри обслуговування "Макіта", де використовуються лише стандартні запчастини "Макіта".

## ОСНАЦЕННЯ

#### ⚠ОБЕРЕЖНО:

- Це оснащення або приладдя рекомендовано для використання з інструментами "Макіта", що описані в інструкції з експлуатації. Використання якогось іншого оснащення або приладдя може спричинити травмування. Оснащення або приладдя слід використовувати лише за призначенням.

У разі необхідності, отримати допомогу в більш детальному ознайомленні з оснащенням звертайтеся до місцевого Сервісного центру "Макіта".

- Наждачний папір (із отворами)
- Стандартний наждачний папір з клейкою основою та липучкою
- Перфорований лист
- Підкладка (під наждачний папір з клейкою основою та липучкою)

## POLSKI (Oryginalna instrukcja)

### Objaśnienia do widoku ogólnego

1-1. Przycisk blokujący	5-2. Śruba	9-1. Element mocujący
1-2. Spust przełącznika	6-1. Papier ścierny	10-1. Pojemnik na zebrany pył
2-1. Pokrętko regulacji prędkości	6-2. Podkładka	10-2. Dysza odpylania
4-1. Płytki dziurkacza	7-1. Pierścień O	11-1. Zatrask
4-2. Papier ścierny bez otworów	8-1. Dysza na pył	11-2. Dysza odpylania
5-1. Wkrętarka	8-2. Worek na pył	

## SPECYFIKACJE

Model	BO3710	BO3711
Rozmiar podkładki	93 mm x 185 mm	
Rozmiar papieru ściernego	93 mm x 228 mm	
Liczba oscylacji na minutę ( $\text{min}^{-1}$ )	11 000	4 000 - 11 000
Długość całkowita	253 mm	
Ciężar netto	1,6 kg	
Klasa bezpieczeństwa	II	

- W związku ze stale prowadzonym przez naszą firmę programem badawczo-rozwojowym, niniejsze specyfikacje mogą ulec zmianom bez wcześniejszego powiadomienia.
- Specyfikacje mogą różnić się w zależności od kraju.
- Waga obliczona zgodnie z procedurą EPTA 01/2003

### Przeznaczenie

Opisywane narzędzie jest przeznaczone do szlifowania dużych powierzchni materiałów z drewna, tworzywa sztucznego i metalu, jak również do szlifowania powierzchni malowanych.

### Zasilanie

Elektronarzędzie może być podłączane jedynie do zasilania o takim samym napięciu jakie określa tabliczka znamionowa i może być uruchamiane wyłącznie przy zasilaniu jednofazowym prądem zmiennym. Przewody są podwójnie izolowane zgodnie z Normami Europejskimi i dlatego mogą być podłączone do gniazdek bez przewodu uziemiającego.

### Tylko dla krajów europejskich

#### Poziom hałasu i drgań

Typowy równoważny poziom dźwięku A określony w oparciu o EN60745:

Poziom ciśnienia akustycznego ( $L_{pA}$ ): 72 dB (A)

Niepewność (K): 3 dB(A)

Poziom hałasu podczas pracy może przekraczać 80 dB (A).

#### Nosić ochronniki słuchu

### Drgania

Całkowita wartość poziomu drgań (suma wektorów w 3 osiach) określona zgodnie z normą EN60745:

Tryb pracy: szlifowanie metalowych płyt

Wytwarzanie drgań ( $a_{h1}$ ):  $3,5 \text{ m/s}^2$

Niepewność (K):  $1,5 \text{ m/s}^2$

- Deklarowana wartość wytwarzanych drgań została zmierzona zgodnie ze standardową metodą testową i można ją wykorzystać do porównywania narzędzi.
- Deklarowaną wartość wytwarzanych drgań można także wykorzystać we wstępnej ocenie narażenia.

### **OSTRZEŻENIE:**

- Drgania wytwarzane podczas rzeczywistego użytkowania elektronarzędzia mogą się różnić od wartości deklarowanej, w zależności od sposobu jego użytkowania.
- W oparciu o szacowane narażenie w rzeczywistych warunkach użytkowania należy określić środki bezpieczeństwa w celu ochrony operatora (uwzględniając wszystkie elementy cyklu działania, tj. czas, kiedy narzędzie jest wyłączone i kiedy pracuje na biegu jałowym, a także czas, kiedy jest włączone).

### Deklaracja zgodności UE

Niniejszym firma Makita Corporation jako odpowiedzialny producent oświadczają, iż opisywane urządzenie marki Makita:

Opis maszyny:  
Szlifierka oscylacyjna

Model nr/ Typ: BO3710, BO3711

jest produkowane seryjnie oraz

**jest zgodne z wymogami określonymi w następujących dyrektywach europejskich:**

98/37/WE do dnia 28 grudnia 2009, a począwszy

od dnia 29 grudnia 2009 - 2006/42/WE  
Jest produkowane zgodnie z następującymi normami  
lub dokumentami normalizacyjnymi:

EN60745

Dokumentacja techniczna przechowywana jest przez  
naszego autoryzowanego przedstawiciela na Europę,  
którym jest:

Makita International Europe Ltd,  
Michigan, Drive, Tongwell,  
Milton Keynes, MK15 8JD, Anglia

30 stycznia 2009



000230

Tomoyasu Kato  
Dyrektor  
Makita Corporation  
3-11-8, Sumiyoshi-cho,  
Anjo, Aichi, JAPONIA

GEA010-1

## Ogólne zasady bezpieczeństwa obsługi elektronarzędzi

**⚠ OSTRZEŻENIE** Przeczytaj wszystkie ostrzeżenia  
i instrukcje. Nie przestrzeganie ich może prowadzić do  
porażeń prądem, pożarów i/lub poważnych obrażeń  
ciała.

**Wszystkie ostrzeżenia i instrukcje należy  
zachować do późniejszego  
wykorzystania.**

GEB021-3

## OSTRZEŻENIE DOTYCZĄCE BEZPIECZEŃSTWA

**NIE WOLNO** pozwolić, aby wygodą lub rutyną  
(nabyta w wyniku wielokrotnego używania  
narzędzia) zastąpiły ścisłe przestrzeganie zasad  
bezpieczeństwa obsługi. Używanie tego narzędzia w  
sposób niebezpieczny lub niewłaściwy grozi  
poważnymi obrażeniami ciała.

1. Należy zawsze używać okularów ochronnych  
lub gogli. Zwykłe okulary bądź okulary  
przeciwśłoneczne **NIE** są okularami  
ochronnymi.
2. Trzymać narzędzie w sposób niezawodny.
3. Nie pozostawiać załączonego elektronarzędzia.  
Można uruchomić elektronarzędzie tylko  
wtedy, gdy jest trzymane w rękach.
4. Opisywane narzędzie nie jest wodoszczelne,  
więc do szlifowania powierzchni nie wolno  
używać wody.
5. Podczas szlifowania w miejscu pracy należy  
zapewnić odpowiednią wentylację.
6. Niektóre materiały zawierają substancje  
chemiczne, które mogą być toksyczne. Unikać

wdychania i kontaktu ze skórą. Przestrzegać  
przepisów bezpieczeństwa podanych przez  
dostawcę materiałów.

7. Szlifowanie niektórych materiałów, farb i  
drewna przy użyciu tego narzędzia może  
narazić użytkownika na działanie pyłu  
zawierającego substancje niebezpieczne.  
Używać odpowiedniej ochrony dróg  
oddechowych.
8. Przed przystąpieniem do pracy sprawdzić, czy  
podkładka nie jest popękana. Pęknięcia grożą  
obrażeniami ciała.

## ZACHOWAĆ INSTRUKCJE

### **⚠ OSTRZEŻENIE:**

**NIEPRAWIDŁOWE STOSOWANIE** lub  
nieprzestrzeganie zasad bezpieczeństwa  
określonych w niniejszej instrukcji obsługi może  
spowodować poważne obrażenia ciała.

## OPIS DZIAŁANIA

### **⚠ UWAGA:**

- Przed rozpoczęciem regulacji i sprawdzania  
działania elektronarzędzia, należy upewnić się, czy  
jest ono wyłączone i nie podłączone do sieci.

### **Włączanie**

#### **Rys.1**

### **⚠ UWAGA:**

- Przed podłączeniem elektronarzędzia do sieci  
zawsze sprawdzać czy spust włącznika działa  
poprawnie i wraca do pozycji "OFF" po zwolnieniu.  
W celu uruchomienia elektronarzędzia należy nacisnąć  
na spust przełącznika. Zwolnić spust przełącznika, aby  
wyłączyć elektronarzędzie.

Dla uruchomienia trybu pracy ciągłej, nacisnąć spust  
przełącznika, a następnie wcisnąć przycisk blokujący.

Do zatrzymania elektronarzędzia pracującego w trybie  
ciągłym, należy nacisnąć spust przełącznika do oporu, a  
następnie zwolnić go.

### **Pokrętko regulacji prędkości**

#### **Tylko dla modelu BO3711**

#### **Rys.2**

### **⚠ UWAGA:**

- Jeżeli narzędzie będzie używane nieprzerwanie  
przez dłuższy okres czasu przy małych  
prędkościach, wówczas dojdzie do przeciążenia i  
przegrzania silnika.
- Pokrętko regulacji prędkości można maksymalnie  
obrócić do pozycji 5 i z powrotem do pozycji 1. Nie  
wolno próbować obrócić go na siłę poza pozycję 5  
lub 1, gdyż funkcja regulacji prędkości może  
przestać działać.

Prędkość urządzenia może być regulowana bezstopniowo między 4,000 a 11 000 oscylacji na minutę za pomocą pokrętki regulacyjnego z symbolami od 1 do 5. Większą prędkość uzyskuje się obracając pokrętkę w kierunku pozycji 5, a mniejszą - obracając pokrętkę w kierunku pozycji 1. Zależność ilości oscylacji na minutę od pozycji ustawionej na pokrętkę podano w tabeli.

## MONTAŻ

### ⚠UWAGA:

- Przed wykonywaniem jakichkolwiek czynności na elektronarzędziu należy upewnić się, czy jest ono wyłączone i nie podłączone do sieci.

### Zakładanie lub zdejmowanie papieru ściernego

#### Konwencjonalny typ papieru ściernego z otworami (wyposażenie standardowe)

##### Rys.3

Wciśnij dźwignię zaciskową (1 na ilustracji), po czym przesunij ją w tej pozycji ku narzędziu (2 na ilustracji) - Zacisk zostanie zwolniony.

Wsuń papier pomiędzy zacisk a podkładkę, wyrównując otwory papieru i podkładki. Przywróć dźwignię zaciskową do pierwotnej pozycji, aby zablokować papier.

Zwolnij drugą dźwignię zaciskową, powtarzając tę samą procedurę.

Pociągając papier ścierny, aby zachować prawidłowe napięcie, wsuń i zablokuj drugi koniec papieru ściernego pomiędzy drugim zaciskiem i podkładką, po czym przywróć dźwignię zaciskową do pierwotnej pozycji.

Aby wyjąć papier, zwolnij zacisk tak, jak opisano powyżej.

#### Konwencjonalny typ papieru ściernego bez otworów (dostępny na rynku)

##### Rys.4

Wciśnij dźwignię zaciskową 1, po czym przesunąć ją w tej pozycji ku narzędziu 2 - Urządzenie mocujące zostanie zwolnione.

Wsuń koniec papieru pomiędzy zacisk a podkładkę, dbając o prawidłowe wyrównanie krawędzi papieru z bokami podstawy. Przywróć dźwignię zaciskową do pierwotnej pozycji, aby zablokować papier.

Zwolnij drugą dźwignię zaciskową, powtarzając tę samą procedurę.

Pociągając papier ścierny, aby zachować prawidłowe napięcie, wsuń i zablokuj drugi koniec papieru ściernego pomiędzy drugim zaciskiem i podkładką, po czym przywróć dźwignię zaciskową do pierwotnej pozycji.

Po wyrównaniu przewodnicy płytki dziurkacza (wyposażenie opcjonalne) z bokami podstawy nałóż płytkę na papier ścierny. Naciśnięcie płytki dziurkacza spowoduje perforację papieru ściernego.

Aby wyjąć papier, zwolnij zacisk tak, jak opisano powyżej.

#### Konwencjonalny typ papieru ściernego z otworami (osprzęt dodatkowy):

### ⚠UWAGA:

- Zawsze używaj papieru ściernego z zaczepem i pętlą. Nie używaj nigdy papieru ściernego wrażliwego na nacisk.

##### Rys.5

Zdejmij z narzędzia podkładkę do konwencjonalnego typu papieru ściernego przy pomocy śrubokręta. Zainstaluj na narzędziu podkładkę do papieru ściernego z zaczepem i pętlą (osprzęt dodatkowy). Dokręć śruby, aby zamocować podkładkę.

##### Rys.6

Usuń z podkładki zanieczyszczenia i ciała obce. Zamocuj papier na podkładce, wyrównując otwory papieru i podkładki.

##### Rys.7

### ⚠UWAGA:

- Podczas zdejmowania podkładki z narzędzia może wypaść pierścień „o-ring”. W takim przypadku należy założyć pierścień „o-ring” na miejsce, po czym zainstalować podkładkę.

#### Worek na pył (wyposażenie dodatkowe)

##### Rys.8

Przymocuj worek do dyszy. Dysza ma kształt stożka. Zakładając worek naciągnij go mocno na końcówkę kanału tak daleko, jak się da, aby nie zsunął się w czasie pracy.

Worek najlepiej opróżniać, gdy jest wypełniony do połowy. Należy wówczas postukać go lekko, aby usunąć jak najwięcej zebranego pyłu.

#### Montaż filtra (osprzęt dodatkowy)

##### Rys.9

Upewnij się, że napisy „Makita” na kartonowym kołnierzu i na pudełku na pył są po tej samej stronie, a następnie zamontuj filtr wkładając kartonowy kołnierz do rowków w elementach mocujących.

##### Rys.10

Upewnij się, że napisy „Makita” na kartonowym kołnierzu i na dyszy są po tej samej stronie, a następnie zamontuj dyszę na pudełku na pył. Usuwanie pudełka na pył i papierowego filtra pyłu.

##### Rys.11

Zdejmij dyszę naciskając obydwie zatrzaski.

##### Rys.12

Wyjmij filtr ściskając najpierw kartonowy kołnierz od strony napisu „Makita”, a następnie pociągnij kołnierz do dołu, aby wysunąć go z elementu mocującego.

# DZIAŁANIE

## Szlifowanie

Rys.13

### UWAGA:

- Nie wolno uruchamiać narzędzia bez założonego papieru ściernego. Można w ten sposób poważnie uszkodzić podkładkę.
- Nie wolno używać nadmiernej siły. Zbyt duży nacisk może przyczynić się do obniżenia wydajności szlifowania, zniszczenia papieru ściernego i/lub obniżenia trwałości narzędzia.

Narzędzie trzymać mocno i pewnie. Włączyć urządzenie i zaczekać, aż osiągnie maksymalną prędkość. Następnie delikatnie postawić narzędzie na powierzchni obrabianego elementu. Trzymać podkładkę wyrównaną z obrabianym elementem i lekko dociskać narzędzie.

## KONSERWACJA

### UWAGA:

- Przed wykonywaniem kontroli i konserwacji należy się zawsze upewnić, czy elektronarzędzie jest wyłączone i nie podłączone do sieci.

Dla zachowania **BEZPIECZEŃSTWA** i **NIEZAWODNOŚCI** wyrobu, naprawy, wymiana szczotek węglowych oraz inne prace konserwacyjne i regulacyjne powinny być wykonywane przez Autoryzowane Centra Serwisowe Makita, wyłącznie przy użyciu części zamiennych Makita.

## AKCESORIA (WYPOSAŻENIE DODATKOWE)

### UWAGA:

- Zaleca się stosowanie wymienionych akcesoriów i dodatków razem z elektronarzędziem Makita opisanym w niniejszej instrukcji. Stosowanie jakichkolwiek innych akcesoriów i dodatków może stanowić ryzyko uszkodzenia ciała. Stosować akcesoria i dodatki w celach wyłącznie zgodnych z ich przeznaczeniem.

W razie potrzeby, wszelkiej pomocy i szczegółowych informacji na temat niniejszych akcesoriów udziela Państwu lokalne Centra Serwisowe Makita.

- Papier ścierny (z otworami)
- Papier ścierny z zaczepem i pętlą
- Płytki dziurkacza
- Tarcza mocująca (dla typu papieru ściernego z zaczepem i pętlą)
- Tarcza mocująca (dla konwencjonalnego typu papieru ściernego)
- Worek na pył
- Pojemnik na zebrany pył
- Filtr
- Wąż

## ROMÂNĂ (Instrucțiuni originale)

### Explicitarea vederii de ansamblu

1-1. Buton de blocare	5-2. Șurub	9-1. Aripioară de reținere
1-2. Trăgaciul întrerupătorului	6-1. Hârtie abrazivă	10-1. Cutie de praf
2-1. Rondelă de reglare a vitezei	6-2. Taler	10-2. Duză de praf
4-1. Placă de perforare	7-1. Garnitură inelară	11-1. Zăvor
4-2. Hârtie abrazivă fără găuri perforate	8-1. Duză de evacuare a prafului	11-2. Duză de praf
5-1. Mașină de înșurubat	8-2. Sac de praf	

## SPECIFICAȚII

Model	BO3710	BO3711
Dimensiunea tălpii	93 mm x 185 mm	
Dimensiunea hârtiei abrazive	93 mm x 228 mm	
Rotații pe minut ( $\text{min}^{-1}$ )	11.000	4.000 - 11.000
Lungime totală	253 mm	
Greutate netă	1,6 kg	
Clasa de siguranță	□/II	

- Datorită programului nostru continuu de cercetare și dezvoltare, caracteristicile pot fi modificate fără o notificare prealabilă.
- Specificațiile pot varia în funcție de țară.
- Greutatea este specificată conform procedurii EPTA-01/2003

### Destinația de utilizare

Mașina este destinată șlefuirii suprafețelor mari de lemn, plastic și metal precum și a suprafețelor vopsite.

### Sursă de alimentare

Mașina se va alimenta de la o sursă de curent alternativ monofazat, cu tensiunea egală cu cea indicată pe plăcuța de identificare a mașinii. Având dublă izolație, conform cu Standardele Europene, se poate conecta la o priză de curent fără contacte de împământare.

### Numai pentru țările europene

#### Emisie de zgomot

Nivelul de zgomot normal ponderat A determinat în conformitate cu EN60745:

Nivel de presiune acustică ( $L_{pA}$ ): 72 dB (A)

Eroare (K): 3 dB(A)

Nivelul de zgomot în lucru poate depăși 80 dB (A).

#### Purtați antifoane.

### Vibrații

Valoarea totală a vibrațiilor (suma vectorilor tri-axiali) determinată conform EN60745:

Mod de funcționare: șlefuire placă metalică

Emisia de vibrații ( $a_h$ ):  $3,5 \text{ m/s}^2$

Incertitudine (K):  $1,5 \text{ m/s}^2$

- Nivelul de vibrații declarat a fost măsurat în conformitate cu metoda de test standard și poate fi utilizat pentru compararea unei unelte cu alta.
- Nivelul de vibrații declarat poate fi, de asemenea, utilizat într-o evaluare preliminară a expunerii.

### ⚠️ AVERTISMENT:

- Nivelul de vibrații în timpul utilizării reale a unelei electrice poate diferi de valoarea nivelului declarat, în funcție de modul în care unealta este utilizată.
- Asigurați-vă că identificați măsurile de siguranță pentru a proteja operatorul, acestea fiind bazate pe o estimare a expunerii în condiții reale de utilizare (luând în considerare toate părțile ciclului de operare, precum timpii în care unealta a fost oprită, sau a funcționat în gol, pe lângă timpul de declanșare).

### Declarație de conformitate CE

**Noi, Makita Corporation ca producător responsabil, declarăm că următorul(oarele) utilaj(e):**

Destinația utilajului:  
Șlefuitor cu vibrații

Modelul nr. / Tipul: BO3710, BO3711

este în producție de serie și

**Este în conformitate cu următoarele directive europene:**

98/37/CE până la 28 decembrie 2009 și în continuare cu 2006/42/CE de la 29 decembrie 2009

Și este fabricat în conformitate cu următoarele standarde sau documente standardizate:

EN60745

Documentațiile tehnice sunt păstrate de reprezentantul nostru autorizat în Europa care este:

Makita International Europe Ltd,  
Michigan, Drive, Tongwell,  
Milton Keynes, MK15 8JD, Anglia

30 ianuarie 2009



000230

Tomoyasu Kato  
Director  
Makita Corporation  
3-11-8, Sumiyoshi-cho,  
Anjo, Aichi, JAPONIA

GEA010-1

## Avertismente generale de siguranță pentru unelte electrice

**⚠️ AVERTIZARE** Citiți toate avertizările de siguranță și toate instrucțiunile. Nerespectarea acestor avertizări și instrucțiuni poate avea ca rezultat electrocutarea, incendiul și/sau rănirea gravă.

**Păstrați toate avertismentele și instrucțiunile pentru consultări ulterioare.**

GEB021-3

## AVERTISMENTE DE SECURITATE ȘLEFUITOR

NU permiteți comodității și familiarizării cu produsul (obținute prin utilizare repetată) să înlocuiască respectarea strictă a normelor de securitate pentru acest produs. Dacă folosiți această mașină incorect sau fără a respecta normele de securitate, puteți suferi vătămări corporale grave.

1. Folosiți întotdeauna viziere sau ochelari de protecție. Ochelarii obișnuiți sau ochelarii de soare NU sunt ochelari de protecție.
2. Țineți bine mașina
3. Nu lăsați mașina în funcțiune. Folosiți mașina numai când o țineți cu mâinile
4. Această mașină nu este etanșă la apă, prin urmare nu folosiți apă pe suprafața piesei de prelucrat.
5. Ventilați corespunzător spațiul de lucru atunci când executați operații de șlefuire.
6. Unele materiale conțin substanțe chimice care pot fi toxice. Aveți grijă să nu inhalați praful și evitați contactul cu pielea. Respectați instrucțiunile de siguranță ale furnizorului
7. Folosirea acestei mașini pentru șlefuirea anumitor produse, vopsele și tipuri de lemn poate expune utilizatorul la substanțe periculoase. Folosiți protecție respiratorie adecvată.
8. Asigurați-vă că nu există fisuri sau rupturi pe taler înainte de utilizare. Fisurile sau rupturile pot provoca vătămări corporale.

## PĂSTRAȚI ACESTE INSTRUCȚIUNI

### ⚠️ AVERTISMENT:

Utilizarea necorespunzătoare sau nerespectarea regulilor din manualul de instrucțiuni poate cauza vătămări personale grave

## DESCRIERE FUNCȚIONALĂ

### ⚠️ ATENȚIE:

- Asigurați-vă că ați oprit mașina și că ați debransat-o de la rețea înainte de a o regla sau de a verifica starea sa de funcționare.

### Aționarea întrerupătorului

#### Fig.1

### ⚠️ ATENȚIE:

- Înainte de a bransa mașina la rețea, verificați dacă trăgaciul întrerupătorului funcționează corect și dacă revine la poziția "OFF" (oprit) atunci când este eliberat.

Pentru a porni mașina, trebuie doar să acționați întrerupătorul. Eliberați întrerupătorul pentru a opri mașina.

Pentru o funcționare continuă, apăsați întrerupătorul și butonul de blocare.

Pentru a opri mașina din poziția blocată, acționați la maxim întrerupătorul, apoi eliberați-l.

### Rondelă de reglare a vitezei

#### Numai pentru BO3711

#### Fig.2

### ⚠️ ATENȚIE:

- Dacă mașina este operată continuu la viteze mici, motorul va fi suprasolicitat și se va încălzi.
- Rondela de reglare a vitezei poate fi rotită numai până la poziția 5 și înapoi la poziția 1. Nu forțați rondela peste pozițiile 5 sau 1, deoarece funcția de reglare a vitezei se poate defecta.

Turația mașinii poate fi reglată continuu, între 4.000 și 11.000 rotații pe minut, prin rotirea rondelii de reglare a turației, care este marcată cu 1 până la 5. Turațiile mai mari se obțin prin rotirea rondelii în direcția numărului 5, iar cele mai mici prin rotirea ei în direcția numărului 1. Reglați turația dorită a mașinii pentru tipul de lucrare.

## MONTARE

### ⚠️ ATENȚIE:

- Asigurați-vă că ați oprit mașina și că ați deconectat-o de la rețea înainte de a efectua vreo intervenție asupra mașinii.



## Montarea sau demontarea hârtiei abrazive

### Pentru hârtie abrazivă convențională cu găuri perforate (echipament standard):

#### Fig.3

Împingeți în jos pârghia de strângere (1 în figură) și, ținând-o apăsată, glisați-o spre mașină (2 în figură), iar clema va fi eliberată.

Introduceți capătul hârtiei între clemă și talpă, aliniind perforațiile hârtiei cu cele de pe talpă. Apoi readuceți pârghia de strângere în poziția inițială pentru a o fixa.

Eliberați cealaltă pârghie de strângere prin repetarea aceleiași proceduri.

Trăgând hârtia abrazivă pentru a menține întinderea corectă, introduceți și fixați celălalt capăt al acesteia între o altă clemă și talpă și readuceți pârghia de strângere în poziția inițială.

Pentru a scoate hârtia, eliberați clema conform celor de mai sus.

### Pentru hârtie abrazivă convențională fără găuri perforate (disponibilă în comerț):

#### Fig.4

Împingeți în jos pârghia de strângere 1 și cu aceasta apăsată în jos glisați-o spre mașină 2, iar clema va fi eliberată.

Introduceți capătul hârtiei între o clemă și talpă, aliniind marginile hârtiei uniform și paralel cu laturile tălpii. Apoi readuceți pârghia de strângere în poziția inițială pentru a o fixa.

Eliberați cealaltă pârghie de strângere prin repetarea aceleiași proceduri.

Trăgând hârtia abrazivă pentru a menține întinderea corectă, introduceți și fixați celălalt capăt al acesteia între o altă clemă și talpă și readuceți pârghia de strângere în poziția inițială.

Așezați placa de perforare (accesoriu opțional) peste hârtie, astfel încât ghidajul plăcii de perforare să fie aliniat cu laturile tălpii. Apoi apăsați placa de perforare pentru a perfora hârtia.

Pentru a scoate hârtia, eliberați clema conform celor de mai sus.

### Pentru hârtie abrazivă de tip arici cu găuri perforate (accesoriu opțional):

#### ⚠️ATENȚIE:

- Folosiți întotdeauna hârtie abrazivă de tip arici. Nu folosiți niciodată hârtie abrazivă sensibilă la presare.

#### Fig.5

Demontați talpa pentru hârtie abrazivă convențională de pe mașină cu o șurubelniță. Instalați talpa pentru hârtie abrazivă de tip arici (accesoriu opțional) pe mașină. Strângeți șuruburile pentru a fixa talpa.

#### Fig.6

Îndepărtați toate impuritățile și materiile străine de pe talpă. Atașați hârtia la talpă, aliniind perforațiile hârtiei cu cele de pe talpă.

#### Fig.7

#### ⚠️ATENȚIE:

- La scoaterea tălpii, garnitura inelară poate ieși din mașină. Dacă se întâmplă acest lucru, readuceți garnitura inelară în poziția inițială și instalați apoi talpa.

### Sac de praf (accesoriu opțional)

#### Fig.8

Atașați sacul de praf pe duza de evacuare a prafului. Duza de evacuare a prafului este conică. Când atașați sacul de praf, împingeți-l ferm pe duza de evacuare a prafului, până la capăt, pentru a preveni desprinderea acestuia în timpul utilizării.

Pentru rezultate optime, goliți sacul de praf atunci când se umple până la circa jumătate din capacitate, aplicându-i lovituri ușoare pentru a elimina cât mai mult praf posibil.

### Instalarea filtrului (accesoriu opțional)

#### Fig.9

Asigurați-vă că emblema de pe protuberanța plăcii de fixare și emblema de pe cutia de praf sunt pe aceeași parte, apoi instalați filtrul prin introducerea protuberanței plăcii de fixare în canelura fiecărei aripioare de reținere.

#### Fig.10

Asigurați-vă că emblema de pe protuberanța plăcii de fixare și emblema de pe duza de praf sunt pe aceeași parte, apoi montați duza de praf pe cutia de praf. Scoaterea cutiei de praf și a filtrului.

#### Fig.11

Scoateți duza de praf apăsând cele două zăvoare.

#### Fig.12

Scoateți mai întâi filtrul prin plierea părții cu emblema pe protuberanța de pe partea sa a plăcii de fixare, apoi trăgând în jos protuberanța plăcii de fixare pentru a o scoate din aripioara de reținere a cutiei de praf.

## FUNȚIONARE

### Operația de șlefuire

#### Fig.13

#### ⚠️ATENȚIE:

- Nu folosiți niciodată mașina fără hârtie abrazivă. Puteți avaria serios talerul.
- Nu forțați niciodată mașina. O presare excesivă poate reduce eficiența șlefuirii, poate deteriora hârtia abrazivă sau scurta durata de exploatare a mașinii.

Țineți mașina ferm. Porniți mașina și așteptați să atingă viteza maximă. Apoi așezați cu grijă mașina pe suprafața piesei de prelucrat. Mențineți talerul orizontal pe piesa de prelucrat și aplicați o ușoară presiune asupra mașinii.

# ÎNTREȚINERE

## ATENȚIE:

- Asigurați-vă că ați oprit mașina și că ați debranșat-o de la rețea înainte de a efectua operațiuni de verificare sau întreținere.

Pentru a menține siguranța și fiabilitatea mașinii, reparațiile, schimbarea și verificarea periilor de carbon, precum și orice alte operațiuni de întreținere sau reglare trebuie să fie efectuate numai la Centrele de service autorizat Makita, folosindu-se piese de schimb Makita.

## ACCESORII

### ATENȚIE:

- Folosiți accesoriile sau piesele auxiliare recomandate pentru mașina dumneavoastră în acest manual. Utilizarea oricăror alte accesorii sau piese auxiliare poate cauza vătămări. Folosiți accesoriile pentru operațiunea pentru care au fost concepute.

Dacă aveți nevoie de asistență sau de mai multe detalii referitoare la aceste accesorii, adresați-vă centrului local de service Makita.

- Hârtie abrazivă (cu găuri perforate)
- Hârtie abrazivă de tip arici
- Placă de perforare
- Placă suport (pentru utilizare cu hârtie abrazivă de tip arici)
- Placă suport (pentru utilizare cu hârtie abrazivă convențională)
- Sac de praf
- Cutie de praf
- Filtru
- Furtun

## DEUTSCH (Originalanweisungen)

### Erklärung der Gesamtdarstellung

1-1. Blockierungstaste	5-1. Schrauber	8-2. Staubbeutel
1-2. Schalter	5-2. Schraube	9-1. Haltetasche
2-1. Geschwindigkeitsstellrad	6-1. Schleifpapier	10-1. Staubbox
4-1. Lochungsplatte	6-2. Schleifteller	10-2. Absaugstutzen
4-2. Schleifpapier ohne vorgestanzte Löcher	7-1. O-Ring	11-1. Riegel
	8-1. Absaugstutzen	11-2. Absaugstutzen

## TECHNISCHE DATEN

Modell	BO3710	BO3711
Schleiftellergröße	93 mm x 185 mm	
Schleifpapiergröße	93 mm x 228 mm	
Umdrehungen pro Minute ( $\text{min}^{-1}$ )	11.000	4.000 - 11.000
Gesamtlänge	253 mm	
Netto-Gewicht	1,6 kg	
Sicherheitsklasse	□/II	

- Aufgrund der laufenden Forschung und Entwicklung unterliegen die hier aufgeführten technischen Daten Veränderungen ohne Hinweis
- Die technischen Daten können für verschiedene Länder unterschiedlich sein.
- Gewicht entsprechend der EPTA-Vorgehensweise 01/2003

ENE052-1

### Verwendungszweck

Das Werkzeug wurde für das Schleifen großer Flächen aus Holz, Kunststoff und Metall sowie lackierter Flächen entwickelt.

ENF002-1

### Speisung

Das Werkzeug darf nur an eine entsprechende Quelle mit der gleichen Spannung angeschlossen werden, wie sie auf dem Typenschild aufgeführt wird, und es kann nur mit Einphasen-Wechselstrom arbeiten. Es besitzt in Übereinstimmung mit den europäischen Normen eine Zweifach-Isolierung, aufgrund dessen kann es aus Steckdosen ohne Erdungsleiter gespeist werden.

ENG104-1

### Nur für europäische Länder

#### Geräusche

Die typischen A-bewerteten Geräuschpegel, bestimmt gemäß EN60745:

Schalldruckpegel ( $L_{pA}$ ): 72 dB (A)

Abweichung (K): 3 dB(A)

Unter Arbeitsbedingungen kann der Geräuschpegel 80 dB (A) überschreiten.

#### Verwenden Sie Hilfsmittel für den Gehörschutz.

ENG211-2

### Schwingung

Schwingungsgesamtwerte (Vektorsumme dreier Achsen) nach EN60745:

Arbeitsmodus: Schleifen einer Metallplatte

Schwingungsausgabe ( $a_h$ ):  $3,5 \text{ m/s}^2$

Abweichung (K):  $1,5 \text{ m/s}^2$

ENG901-1

- Die deklarierte Schwingungsbelastung wurde gemäß der Standardtestmethode gemessen und kann für den Vergleich von Werkzeugen untereinander verwendet werden.
- Die deklarierte Schwingungsbelastung kann auch in einer vorläufigen Bewertung der Gefährdung verwendet werden.

### WARNUNG:

- Die Schwingungsbelastung während der tatsächlichen Anwendung des Elektrowerkzeugs kann in Abhängigkeit von der Art und Weise der Verwendung des Werkzeugs vom deklarierten Belastungswert abweichen.
- Stellen Sie sicher, dass Schutzmaßnahmen für den Bediener getroffen werden, die auf den unter den tatsächlichen Arbeitsbedingungen zu erwartenden Belastungen beruhen (beziehen Sie alle Bestandteile des Arbeitsablaufs ein, also zusätzlich zu den Arbeitszeiten auch Zeiten, in denen das Werkzeug ausgeschaltet ist oder ohne Last läuft).

ENH101-12

### EG-Konformitätserklärung

Wir, Makita Corporation als verantwortlicher Hersteller, erklären, dass die folgenden Geräte der Marke Makita:

Bezeichnung des Geräts:  
Schwingschleifer

Modelnr./ -typ: BO3710,BO3711  
in Serie gefertigt werden und

den folgenden EG-Richtlinien entspricht:

98/37/EC bis 28. Dezember 2009 und 2006/42/EC  
ab dem 29. Dezember 2009

Außerdem werden die Geräte gemäß den folgenden  
Standards oder Normen gefertigt:

EN60745

Die technische Dokumentation erfolgt durch unseren  
Bevollmächtigten in Europa:

Makita International Europe Ltd,  
Michigan, Drive, Tongwell,  
Milton Keynes, MK15 8JD, England

30. Januar 2009



000230

Tomoyasu Kato  
Direktor  
Makita Corporation  
3-11-8, Sumiyoshi-cho,  
Anjo, Aichi, JAPAN

GEA010-1

## Allgemeine Sicherheitshinweise für Elektrowerkzeuge

**⚠ WARNUNG** Lesen Sie alle Sicherheitswarnungen  
und -anweisungen sorgfältig durch. Werden die  
Warnungen und Anweisungen ignoriert, besteht die  
Gefahr eines Stromschlags, Brands und/oder schweren  
Verletzungen.

**Bewahren Sie alle Warnhinweise und  
Anweisungen zur späteren Referenz gut  
auf.**

GEB021-3

## SICHERHEITSHINWEISE FÜR DAS SCHLEIFEN

Lassen Sie sich **NIE** durch Bequemlichkeit oder (aus  
fortwährendem Gebrauch gewonnener) Vertrautheit  
mit dem Werkzeug dazu verleiten, die  
Sicherheitsregeln für das Werkzeug zu missachten.  
Wenn Sie dieses Werkzeug leichtsinnig oder nicht  
ordnungsgemäß verwenden, kann es zu schweren  
Verletzungen kommen.

1. Tragen Sie immer Sicherheitsgläser oder  
Schutzbrillen. Bei gewöhnlichen Brillen und  
Sonnenbrillen handelt es sich **NICHT** um  
Sicherheitsgläser.
2. Halten Sie das Werkzeug fest in der Hand.
3. Lassen Sie das Werkzeug nicht  
unbeaufsichtigt laufen. Arbeiten Sie nur mit  
ihm, wenn Sie es in der Hand halten.
4. Dieses Werkzeug ist nicht zum Nass-Schliff  
geeignet. Verwenden Sie daher kein Wasser  
auf der Werkstückoberfläche.

5. Beim Schleifbetrieb muss auf eine  
ausreichende Belüftung des Arbeitsplatzes  
geachtet werden.
6. Manche Materialien enthalten Chemikalien, die  
giftig sein können. Geben Sie Acht, dass Sie  
diese nicht einatmen oder berühren. Lesen Sie  
die Material-Sicherheitsblätter des Lieferers.
7. Bei manchen Produkten, Lackierungen und  
Holzverarbeitungen kann der Benutzer beim  
Schleifen Staub ausgesetzt werden, der  
Gefahrstoffe enthält. Tragen Sie stets einen  
ausreichenden Atemschutz.
8. Überprüfen Sie den Schleifteller vor der  
Verwendung sorgfältig auf Risse oder  
sonstige Beschädigungen. Risse oder  
Beschädigungen bergen die Gefahr von  
Verletzungen.

## BEWAHREN SIE DIESE ANWEISUNGEN AUF.

### **⚠ WARNUNG:**

Die **FALSCH**E VERWENDUNG oder Nichtbefolgung  
der in dieser Anleitung aufgeführten  
Sicherheitsgrundsätze kann ernste Verletzungen zur  
Folge haben.

## FUNKTIONSBESCHREIBUNG

### **⚠ ACHTUNG:**

- Überzeugen Sie sich immer vor dem Einstellen  
des Werkzeugs oder der Kontrolle seiner Funktion,  
dass es abgeschaltet und der Stecker aus der  
Dose gezogen ist.

### **Einschalten**

Abb.1

### **⚠ ACHTUNG:**

- Kontrollieren Sie immer vor dem Anschluss des  
Werkzeugs in die Steckdose, ob der Schalter  
richtig funktioniert und nach dem Loslassen in die  
ausgeschaltete Position zurückkehrt.

Wenn Sie das Werkzeug ingangsetzen wollen, muss nur  
der Schalter gedrückt werden. Wenn Sie das Werkzeug  
abschalten wollen, lassen Sie den Schalter los.

Wenn Sie kontinuierlich arbeiten wollen, drücken Sie  
den Schalter und dann die Blockierungstaste.

Wenn Sie das Werkzeug aus dem Blockierungsbetrieb  
abschalten wollen, drücken Sie fest den Schalter und  
lassen ihn dann los.

### **Geschwindigkeitstellrad**

Nur für BO3711

Abb.2

### **⚠ ACHTUNG:**

- Wenn das Werkzeug dauerhaft bei niedriger  
Geschwindigkeit betrieben wird, wird der Motor

überlastet und überhitzt.

- Das Drehzahl-Einstellrad lässt sich nur bis 5 und zurück auf 1 drehen. Wird es gewaltsam über 5 oder 1 hinaus gedreht, lässt sich die Drehzahl möglicherweise nicht mehr einstellen.

Die Werkzeug-Drehzahl lässt sich stufenlos zwischen 4.000 U/min und 11.000 U/min ändern; drehen Sie dazu das Drehzahl-Stellrad auf eine Nummer von 1 bis 5. Wenn das Stellrad in Richtung 5 gedreht wird, wird die Drehzahl erhöht. Niedrigere Drehzahlen werden erreicht, wenn das Stellrad in Richtung 1 gedreht wird. Stellen Sie die gewünschte Werkzeug-Drehzahl entsprechend der Art der Arbeit ein.

## MONTAGE

### ⚠️ ACHTUNG:

- Ehe Sie am Werkzeug irgendwelche Arbeiten beginnen, überzeugen Sie sich immer vorher, dass es abgeschaltet und der Stecker aus der Dose gezogen ist.

### **Montage und Demontage des Schleifpapiers Für herkömmliches Schleifpapier mit vorgestanzten Löchern (Standardausstattung):**

#### **Abb.3**

Drücken Sie den Klemmhebel nach unten (1 in der Abbildung) und schieben Sie den nach unten gedrückten Klemmhebel in Richtung Werkzeug (2 in der Abbildung) und die Klemme wird gelöst.

Legen Sie das Papierende zwischen eine Klemme und den Teller, wobei Sie die Löcher im Papier an denen im Teller ausrichten. Stellen Sie dann den Klemmhebel zurück in die Ausgangsposition und sichern Sie so das Papier.

Lösen Sie den anderen Klemmhebel anhand der gleichen Vorgehensweise.

Legen Sie das andere Ende des Schleifpapiers zwischen die andere Klemme und den Teller ein, sichern Sie das Schleifpapier und bringen Sie den Klemmhebel wieder in die Ursprungsposition und ziehen Sie gleichzeitig das Schleifpapier für eine ordnungsgemäße Spannung straff.

Lösen Sie zum Entfernen des Papiers die Klemme, wie oben beschrieben.

### **Für herkömmliches Schleifpapier mit vorgestanzten Löchern (auf dem Markt erhältlich):**

#### **Abb.4**

Drücken Sie den Klemmhebel 1 nach unten und schieben Sie den nach unten gedrückten Klemmhebel in Richtung Werkzeug 2 und die Klemme wird gelöst.

Legen Sie das Papierende zwischen eine Klemme und den Teller, wobei Sie die Papierkanten gerade und parallel mit den Seiten des Gleitschuhs ausrichten. Stellen Sie dann den Klemmhebel zurück in die Ausgangsposition und sichern Sie so das Papier.

Lösen Sie den anderen Klemmhebel anhand der gleichen Vorgehensweise.

Legen Sie das andere Ende des Schleifpapiers zwischen die andere Klemme und den Teller ein, sichern Sie das Schleifpapier und bringen Sie den Klemmhebel wieder in die Ursprungsposition und ziehen Sie gleichzeitig das Schleifpapier für eine ordnungsgemäße Spannung straff.

Setzen Sie die Lochungsplatte (Sonderzubehör) so auf das Schleifpapier, dass die Führung der Lochungsplatte bündig zu den Seitenkanten des des Gleitschuhs ist. Drücken Sie dann die Lochungsplatte an, um Löcher in das Papier zu stanzen.

Lösen Sie zum Entfernen des Papiers die Klemme, wie oben beschrieben.

### **Für Klettverschluss-Schleifpapier mit vorgestanzten Löchern (optionales Zubehör):**

### ⚠️ ACHTUNG:

- Verwenden Sie immer Klettverschluss-Schleifpapier. Verwenden Sie nie druckempfindliches Schleifpapier.

#### **Abb.5**

Entfernen Sie den Teller für herkömmliches Schleifpapier mit einem Schraubendreher vom Werkzeug. Bringen Sie den Teller für Klettverschluss-Schleifpapier (optionales Zubehör) am Werkzeug an. Ziehen Sie die Schrauben zur Sicherung des Tellers fest an.

#### **Abb.6**

Entfernen Sie Schmutz und Fremdpartikel vom Teller. Bringen Sie das Papier am Teller an, wobei Sie die Löcher im Papier an denen im Teller ausrichten.

#### **Abb.7**

### ⚠️ ACHTUNG:

- Beim Entfernen des Tellers kann der O-Ring aus dem Werkzeug heraustreten. Bringen Sie in diesem Fall den O-Ring wieder in die ursprüngliche Position und befestigen Sie anschließend den Teller.

### **Staubbeutel (Sonderzubehör)**

#### **Abb.8**

Bringen Sie den Staubbeutel am Absaugstutzen an. Der Absaugstutzen verjüngt sich. Drücken Sie den Staubbeutel beim Anschließen bis zum Anschlag auf den Absaugstutzen, damit er sich während des Betriebs nicht löst.

Um beste Ergebnisse zu erzielen, sollten Sie den Staubbeutel entleeren, wenn er etwa halb voll ist, wobei durch leichtes Abklopfen möglichst viel Staub gelöst werden sollte.

### **Anbringen des Filters (Sonderzubehör)**

#### **Abb.9**

Überprüfen Sie, dass das Logo an der Kartonplatte und das Logo am Staubbeutel auf der gleichen Seite sind, bringen Sie dann den Filter an, indem Sie die Kartonplattenlasche in die Kerbe jeder Haltetasche

einpassen.

#### **Abb.10**

Überprüfen Sie, dass das Logo an der Kartonplatte und das Logo an der Staubdüse auf der gleichen Seite sind, setzen Sie dann die Staubdüse in den Staubbeutel ein. Entfernen des Staubbeutels und des Filters.

#### **Abb.11**

Entfernen Sie die Staubdüse, indem Sie die zwei Riegel drücken.

#### **Abb.12**

Entfernen Sie zuerst den Filter, indem Sie die Logoseite der Kartonplattenlasche drücken, und dann die Kartonlasche nach unten ziehen, um den Staubbeutel aus den Haltelaschen herauszunehmen.

## **ARBEIT**

### **Schleifbetrieb**

#### **Abb.13**

#### **⚠️ACHTUNG:**

- Betreiben Sie das Werkzeug niemals ohne Schleifpapier. Anderenfalls kann der Schleifteller schwer beschädigt werden.
- Verwenden Sie das Werkzeug niemals mit Gewalt. Übermäßiger Druck kann zu einer verminderten Schleifleistung, Beschädigung des Schleifpapiers und einer Verkürzung der Lebensdauer des Werkzeugs führen.

Halten Sie das Werkzeug mit festem Griff. Schalten Sie das Werkzeug ein und warten Sie, bis es die volle Drehzahl erreicht hat. Setzen Sie dann das Werkzeug vorsichtig auf die Werkstück-Oberfläche. Halten Sie den Teller flach auf dem Werkstück und üben Sie leichten Druck auf das Werkzeug aus.

## **WARTUNG**

#### **⚠️ACHTUNG:**

- Bevor Sie mit der Kontrolle oder Wartung des Werkzeugs beginnen, überzeugen Sie sich immer, dass es ausgeschaltet und der Stecker aus der Steckdose herausgezogen ist.

Zur Aufrechterhaltung der SICHERHEIT und ZUVERLÄSSIGKEIT des Produkts müssen die Reparaturen, die Kontrolle und der Wechsel der Kohlen sowie alle Wartungen und Einstellungen von den autorisierten Servicestellen der Firma Makita und unter Verwendung der Ersatzteile von Makita durchgeführt werden.

## **ZUBEHÖR**

#### **⚠️ACHTUNG:**

- Für Ihr Werkzeug Makita, das in dieser Anleitung beschrieben ist, empfehlen wir folgende Zubehörteile und Aufsätze zu verwenden. Bei der Verwendung anderer Zubehörteile oder Aufsätze kann die Verletzungsgefahr für Personen drohen. Die Zubehörteile und Aufsätze dürfen nur für ihre festgelegten Zwecke verwendet werden.

Wenn Sie nähere Informationen bezüglich dieses Zubehörs benötigen, wenden Sie sich bitte an Ihre örtliche Servicestelle der Firma Makita.

- Schleifpapier (mit vorgestanzten Löchern)
- Klettverschluss-Schleifpapier
- Lochungsplatte
- Schleifteller (für Klettverschluss-Schleifpapier)
- Schleifteller (für herkömmliches Schleifpapier)
- Staubbeutel
- Staubbox
- Filter
- Schlauch

## MAGYAR (Eredeti útmutató)

### Az általános nézet magyarázata

1-1. Zárgomb	5-1. Csavarbehajtó	8-2. Porzsák
1-2. Kapcsoló kioldógomb	5-2. Csavar	9-1. Tartófül
2-1. Sebességszabályozó tárcsa	6-1. Csiszolópapír	10-1. Porgyűjtő
4-1. Perforáló lemez	6-2. Talp	10-2. Porkifúvó
4-2. Csiszolópapír előre perforált lyukak nélkül	7-1. O-gyűrű	11-1. Rugós retesz
	8-1. Pornyílás	11-2. Porkifúvó

## RÉSZLETES LEÍRÁS

Modell	BO3710	BO3711
Talp mérete	93 mm x 185 mm	
Csiszolópapír mérete	93 mm x 228 mm	
Kőrforgás percenként ( $\text{min}^{-1}$ )	11 000	4000 - 11 000
Teljes hossz	253 mm	
Tiszta tömeg	1,6 kg	
Biztonsági osztály	II/II	

- Folyamatos kutató- és fejlesztőprogramunk eredményeként az itt felsorolt tulajdonságok figyelmeztetés nélkül megváltozhatnak.
- A tulajdonságok országról országra különbözhetnek.
- Súly, az EPTA 01/2003 eljárás szerint

### Rendeltetészerű használat

A szerszám nagyfelületű faanyagok, műanyagok és fémek, valamint festett felületek csiszolására használható.

### Tápegység

A szerszám csak a névtáblán feltüntetett feszültségű, egyfázisú váltakozófeszültségű hálózathoz csatlakoztatható. A szerszám az európai szabványok szerinti kettős szigeteléssel van ellátva, így táplálható földelővezeték nélküli csatlakozóaljzatból is.

### Csak európai országokra vonatkozóan

#### Zaj

A tipikus A-súlyozású zajszint, a EN60745 szerint meghatározva:

Hangnyomásszint ( $L_{pA}$ ): 72 dB (A)

Bizonytalanság (K): 3 dB(A)

Munka közben a zajszint meghaladhatja a 80 dB (A) értéket.

**Használjon személyi hallásvédelmi segédeszközt.**

#### Vibráció

A vibráció teljes értéke (háromtengelyű vektorösszeg), az EN60745 szerint meghatározva:

Működési mód: fémlemez csiszolása

Vibráció kibocsátás ( $a_{h1}$ ):  $3,5 \text{ m/s}^2$

Bizonytalanság (K):  $1,5 \text{ m/s}^2$

- A rezgés kibocsátás értéke a szabványos vizsgálati eljárásnak megfelelően lett mérve, és segítségével az elektromos kéziszerszámok összehasonlíthatók egymással.

- A rezgés kibocsátás értékének segítségével előzetesen megbecsülhető a rezgésnek való kitettség mértéke.

### **FIGYELMEZTETÉS:**

- A szerszám rezgés kibocsátása egy adott alkalmazásnál eltérhet a megadott értéktől a használat módjától függően.
- Határozza meg a kezelő védelmét szolgáló munkavédelmi lépéseket, melyek az adott munkafeltételek melletti vibrációs hatás becsült mértékén alapulnak (figyelembe véve a munkaciklus elemeit, mint például a gép leállításának és üresjáratának mennyiségét az elindítások száma mellett).

### EK Megfelelőségi nyilatkozat

**Mi, a Makita Corporation, mint a termék felelős gyártója kijelentjük, hogy a következő Makita gép(ek):**

Gép megnevezése:  
Rezgőcsiszoló

Típus sz./ Típus: BO3710, BO3711

sorozatgyártásban készül és

**Megfelel a következő Európai direktíváknak:**

98/37/EC (2009. december 28-ig) majd  
2006/42/EC (2009. december 29-től)

És gyártása a következő szabványoknak valamint szabványosított dokumentumoknak megfelelően történik:

EN60745

A műszaki dokumentáció Európában a következő hivatalos képviselőnkél található:

2009. január 30.



000230

Tomoyasu Kato  
Igazgató  
Makita Corporation  
3-11-8, Sumiyoshi-cho,  
Anjo, Aichi, JAPÁN

GEA010-1

## A szerszámgepekre vonatkozó általános biztonsági figyelmeztetések

**⚠ FIGYELEM** Olvassa el az összes biztonsági figyelmeztetést és utasítást. Ha nem tartja be a figyelmeztetéseket és utasításokat, akkor áramütést, tüzet és/vagy súlyos sérülést okozhat..

**Őrizzen meg minden figyelmeztetést és utasítást a későbbi tájékozódás érdekében.**

GEB021-3

## BIZTONSÁGI FIGYELMEZTETÉSEK A CSISZOLÓRA VONATKOZÓAN

**NE HAGYJA**, hogy a kényelem vagy a termék (többszöri használatból adódó) mind alaposabb ismerete váltsa fel az adott termékre vonatkozó biztonsági előírások szigorú betartását. Ha ezt a szerszámot felelőtlenül és helytelenül használja, akkor komoly személyi sérüléseket szenvedhet.

1. Mindig viseljen védőszemüveget vagy szemvédőt. A normál szemüvegek vagy a napszemüvegek NEM védőszemüvegek.
2. Tartsa a szerszámot szilárdan.
3. Ne hagyja a szerszámot bekapcsolva. Csak kézben tartva használja a szerszámot.
4. Ez a szerszám nem vízálló, ezért ne használjon vizet a munkadarab felületén.
5. Megfelelően szellőztesse a munkaterületet ha csiszolási munkát végez.
6. Némelyik anyag mérgező vegyületet tartalmazhat. Gondoskodjon a por belélegzése elleni és érintés elleni védelemről. Kövesse az anyag szállítójának biztonsági utasításait.
7. Ezen szerszámmal bizonyos termékeket, festékeket és fát csiszolva a felhasználó veszélyes vegyületeket tartalmazó por hatásának teheti ki magát. Használjon megfelelő légzésvédőt.

8. **A használat előtt győződjön meg róla, hogy nincsenek repedések vagy törés a betéten. A repedések vagy a törés személyi sérülést okozhat.**

## ŐRIZZE MEG EZEKET AZ UTASÍTÁSOKAT

### ⚠ FIGYELMEZTETÉS:

Az ebben a használati utasításban közölt szabályok **ELKERÜLÉSE** vagy be nem tartása komoly személyi sérülést eredményezhet.

## MŰKÖDÉSI LEÍRÁS

### ⚠ VIGYÁZAT:

- Mindig bizonyosodjon meg a szerszám kikapcsolt és a hálózathoz nem csatlakoztatott állapotáról mielőtt ellenőrzi vagy beállítja azt.

### A kapcsoló használata

#### Fig.1

### ⚠ VIGYÁZAT:

- A szerszám hálózatra csatlakoztatása előtt mindig ellenőrizze hogy a kapcsoló kioldógombja megfelelően mozog és visszatér a kikapcsolt (OFF) állapotba elengedése után.

A szerszám elindításához egyszerűen nyomja meg a kapcsolót. A megállításához engedje el a kapcsolót.

Folyamatos üzemhez nyomja meg a kapcsolót majd nyomja be a zárgombot.

A szerszám megállításához zárt kapcsolónál teljesen nyomja le majd engedje el a kapcsolót.

### Sebességszabályozó tárcsa

Csak BO3711 típus

#### Fig.2

### ⚠ VIGYÁZAT:

- Ha a szerszámot folyamatosan kis sebességen üzemeltetik, akkor a motor túlterhelődik és felmelegszik.
- A sebességszabályozó tárcsa csak a 5 számig fordítható el, visszafelé pedig az 1-ig. Ne erőltesse azt a 5 vagy 1 jelzéseken túl, mert a sebességszabályozó funkció nem fog tovább működni.

A szerszám sebessége fokozatmentesen állítható 4000 és 11 000 percenkénti körözforgatás között a sebességszabályozó tárcsa elforgatásával, amelyen 1-től 5-ig vannak jelölések. Nagyobb lesz a sebesség, ha a tárcsát az 5 szám irányába forgatja; kisebb lesz a sebesség, ha azt az 1 szám irányába forgatja. A szerszám sebességét a megmunkálás típusának megfelelően állítsa be.



# ÖSSZESZERELÉS

## **⚠VIGYÁZAT:**

- Mindig bizonyosodjon meg a szerszám kikapcsolt és a hálózathoz nem csatlakoztatott állapotáról mielőtt bármilyen munkát végezne rajta.

## **A csiszolópapír felhelyezése és eltávolítása**

### **Az előre perforált, hagyományos típusú csiszolópapír esetében (standard eszköz):**

#### **Fig.3**

Nyomja le a szorítókart (1. elem az ábrán) és a lenyomott kart csúsztassa a szerszám (2. elem az ábrán) irányába, hogy kioldja a szorítókengyelt.

Illessze a papír szélét a kengyel és a talp közé, a papírban levő furatokat a csiszolótalp furataihoz igazítva. Ezután állítsa vissza a kart eredeti helyzetébe a rögzítéshez.

A fent leírt eljárást megismételve oldja ki a másik szorítókart.

A papírt folyamatosan húzva (hogy megfelelően feszes legyen), helyezze be és rögzítse a csiszolópapír másik végét a másik kengyel és a talp közé, majd állítsa vissza a kart eredeti helyzetébe.

A papír eltávolításához oldja ki a kart a fent leírt módon.

### **A nem előreperforált, hagyományos típusú csiszolópapír esetében (kereskedelemben kapható):**

#### **Fig.4**

Nyomja le az 1 szorítókart és a lenyomott kart csúsztassa a 2 szerszám irányába a szorítókengyel kioldásához.

Illessze a papír végét a kengyel és a talp közé, a papír széleit egyenesre és a talp oldalaival párhuzamosra igazítva. Ezután állítsa vissza a kart eredeti helyzetébe a rögzítéshez.

A fent leírt eljárást megismételve oldja ki a másik szorítókart.

A papírt folyamatosan húzva (hogy megfelelően feszes legyen), helyezze be és rögzítse a csiszolópapír másik végét a másik kengyel és a talp közé, majd állítsa vissza a szorítókart eredeti helyzetébe.

Helyezze a perforáló lemezt (opcionális kiegészítő) a papírra úgy, hogy a lemez vezetőéle egy síkba kerüljön az alapzat oldalaival. Ezután nyomja le a perforáló lemezt a furatok elkészítéséhez a papírban.

A papír eltávolításához oldja ki a kart a fent leírt módon.

### **Az előre perforált, tépőzárás csiszolópapír esetében (opcionális kiegészítő):**

## **⚠VIGYÁZAT:**

- Mindig tépőzárás csiszolópapírokat használjon. Soha ne használjon nyomásérzékeny csiszolópapírokat.

#### **Fig.5**

Távolítsa el a hagyományos csiszolópapírhoz való csiszolótalpat a szerszámról egy csavarhúzóval. Rakja fel a tépőzárás csiszolópapírhoz való csiszolótalpat

(opcionális kiegészítő) a szerszámra. Húzza meg a csavarokat a talp rögzítéséhez.

#### **Fig.6**

Távolítsa el a szennyeződések és az idegen anyagokat a talpról. Helyezze a papírt a talpra, a papír furatait a csiszolótalp furataihoz igazítva.

#### **Fig.7**

## **⚠VIGYÁZAT:**

- A talp eltávolításakor az O-gyűrű kieshet a szerszámból. Ebben az esetben előbb helyezze vissza a gyűrűt és csak azután szerelje vissza a talpat.

## **Porzsák (opcionális kiegészítő)**

#### **Fig.8**

Illessze a porzsákot a pornyílásra. A pornyílás kúpos. A porzsák csatlakoztatásakor nyomja rá erősen a pornyílásra amennyire csak lehet, nehogy működés közben leessen.

A legjobb eredmény érdekében ürítse ki a porzsákot amint az nagyjából félig telt, megütögetve az oldalát, hogy minél több por kerüljön ki belőle.

## **A szűrő (opcionális kiegészítő) felhelyezése**

#### **Fig.9**

Ügyeljen rá, hogy a logó a karton peremén és a porzsákon ugyanazon az oldalon legyen, majd helyezze be a szűrőt úgy, hogy a karton pereme illeszkedjen a tartófülek bevágásaiba.

#### **Fig.10**

Ügyeljen rá, hogy a logó a karton peremén és a porkifúvón ugyanazon az oldalon legyen, majd szerelje a porkifúvót a porgyűjtőre. A porgyűjtő és a szűrő eltávolítása.

#### **Fig.11**

A két rugós reteszt benyomva vegye le a porkifúvót.

#### **Fig.12**

Távolítsa el a szűrőt úgy, hogy előbb megfogja a papírlemez peremét a logó oldalán, majd lefelé húzza a peremet, hogy kiakadjon a porgyűjtő tartófüléből.

# ÜZEMELTETÉS

## **Csiszolás**

#### **Fig.13**

## **⚠VIGYÁZAT:**

- A szerszámot soha ne működtesse csiszolópapír nélkül. Nagymértékben károsodhat a talp.
- Soha ne erőltesse a szerszámot. A túlzott nyomás csökkentheti a csiszolási hatásfokot, károsítja a csiszolópapírt vagy csökkenti a szerszám élettartamát.

Erősen fogja a szerszámot. Kapcsolja be a szerszámot és várja meg, amíg eléri a teljes sebességét. Ezután óvatosan helyezze a szerszámot a munkadarab

felületére. Tartsa a talpat a munkadarabbal egy szintben és kissé nyomja le a szerszámot.

## KARBANTARTÁS

### VIGYÁZAT:

- Mindig bizonyosodjék meg arról hogy a szerszám kikapcsolt és a hálózatra nem csatlakoztatott állapotban van mielőtt a vizsgálatához vagy karbantartásához kezdene.

A termék BIZTONSÁGÁNAK és MEGBÍZHATÓSÁGÁNAK fenntartásához, a javításokat, a szénkefék ellenőrzését és cseréjét, bármilyen egyéb karbantartást vagy beüzemelési beállításokat a Makita Autorizált Szervizközpontoknak kell végrehajtaniuk, mindig Makita pótalkatrészek használatával.

## TARTOZÉKOK

### VIGYÁZAT:

- Ezek a tartozékok vagy kellékek ajánlottak az Önnek ebben a kézikönyvben leírt Makita szerszámához. Bármely más tartozék vagy kellék használata személyes veszélyt vagy sérülést jelenthet. A tartozékot vagy kelléket használja csupán annak kifejezett rendeltetésére.

Ha bármilyen segítségre vagy további információra van szüksége ezekkel a tartozékokkal kapcsolatban, keresse fel a helyi Makita Szervizközpontot.

- Csiszolópapír (előre perforált)
- Tépőzáras csiszolópapír
- Perforáló lemez
- Alátétalp (tépőzáras csiszolópapírhoz való)
- Alátétalp (hagyományos csiszolópapírhoz való)
- Porzsák
- Porgyűjtő
- Szűrő
- Tömlő

**Vysvetlenie všeobecného zobrazenia**

1-1. Blokovacie tlačidlo	5-1. Skrutkovač	8-2. Vrečko na prach
1-2. Spúšť	5-2. Šrauba (Skrutka)	9-1. Prítláčné uško
2-1. Otočný ovládač rýchlosti	6-1. Brúsny papier	10-1. Schránka na prach
4-1. Dierovacia doska	6-2. Podložka	10-2. Otvor na prach
4-2. Brúsny papier bez predierovaných otvorov	7-1. O-krúžok	11-1. Západka
	8-1. Výpusť prachu	11-2. Otvor na prach

**TECHNICKÉ ÚDAJE**

Model	BO3710	BO3711
Veľkosť podložky	93 mm x 185 mm	
Veľkosť brúsneho papiera	93 mm x 228 mm	
Otáčky za minútu (min <sup>-1</sup> )	11000	4000 - 11000
Celková dĺžka	253 mm	
Hmotnosť netto	1,6 kg	
Trieda bezpečnosti	II/II	

- Vzhľadom k neustálemu výskumu a vývoju tu uvedené technické údaje podliehajú zmenám bez upozornenia.
- Technické údaje sa môžu pre rozne krajiny líšiť.
- Hmotnosť podľa postupu EPTA 01/2003

**Určené použitie**

Tento nástroj je určený na pieskovanie veľkých povrchov dreva, plastu a kovových materiálov, ako aj natretých povrchov.

**Napájanie**

Nástroj sa môže pripojiť len k odpovedajúcemu zdroju s napätím rovnakým, aké je uvedené na typovom štítku, a môže pracovať len s jednofázovým striedavým napätím. V súlade s európskymi normami má dvojité izoláciu a môže byť preto napájaný zo zásuviek bez uzemňovacieho vodiča.

**Len pre Európske krajiny****Hluk**

Typická hladina akustického tlaku záťaže A určená podľa EN60745:

Hladina akustického tlaku ( $L_{pA}$ ) : 72 dB (A)

Odchýlka (K) : 3 dB(A)

Úroveň hluku počas práce môže presiahnuť hodnotu 80 dB (A).

**Používajte pomôcky na ochranu sluchu.**

**Vibrácie**

Celková hodnota vibrácií (trojosový vektorový súčet) určená podľa normy EN60745:

Pracovný režim: brúsenie kovovej dosky

Vyžarovanie vibrácií ( $a_h$ ) : 3,5 m/s<sup>2</sup>

Neurčitost' (K) : 1,5 m/s<sup>2</sup>

- Deklarovaná hodnota emisií vibrácií bola meraná podľa štandardnej skúšobnej metódy a môže sa použiť na porovnanie jedného náradia s druhým.

- Deklarovaná hodnota emisií vibrácií sa môže použiť aj na predbežné posúdenie vystavenia ich účinkom.

**VAROVANIE:**

- Emisie vibrácií počas skutočného používania elektrického náradia sa môžu odlišovať od deklarovanej hodnoty emisií vibrácií, a to v závislosti na spôsoboch používania náradia.
- Nezabudnite označiť bezpečnostné opatrenia s cieľom chrániť obsluhu, a to tie, ktoré sa zakladajú na odhade vystavenia účinkom v rámci reálnych podmienok používania (berúc do úvahy všetky súčasti prevádzkového cyklu, ako sú doby, kedy je náradie vypnuté a kedy beží bez zaťaženia, ako dodatok k dobe zapnutia).

ENH101-12

**Vyhlasenie o zhode so smernicami Európskeho spoločenstva**

**Naša spoločnosť Makita, ako zodpovedný výrobca prehlasuje, že nasledujúce zariadenie(a) značky Makita:**

Označenie zariadenia:  
Elektrická leštiaca brúska

Číslo modelu/ Typ: BO3710,BO3711

je z výrobného série a

**Je v zhode s nasledujúcimi európskymi smernicami:**

98/37/ES do 28. decembra 2009 a následne so smernicou 2006/42/ES od 29. decembra 2009

A sú vyrobené podľa nasledujúcich noriem a štandardizovaných dokumentov:

EN60745

Technická dokumentácia sa nachádza u nášho autorizovaného zástupcu v Európe, ktorým je spoločnosť:

Makita International Europe Ltd,  
Michigan, Drive, Tongwell,  
Milton Keynes, MK15 8JD, Anglicko

30. január 2009



000230

Tomoyasu Kato  
Riaditeľ  
Makita Corporation  
3-11-8, Sumiyoshi-cho,  
Anjo, Aichi, JAPONSKO

GEA010-1

## Všeobecné bezpečnostné predpisy pre elektronáradie

**⚠ UPOZORNENIE** Prečítajte si všetky upozornenia a inštrukcie. Nedodržovanie pokynov a inštrukcií môže mať za následok úraz elektrickým prúdom, požiar alebo vážne zranenie.

**Všetky pokyny a inštrukcie si odložte pre prípad potreby v budúcnosti.**

GEB021-3

## BEZPEČNOSTNÉ VÝSTRAHY PRE BRÚSKU

NIKDY nepripustíte, aby pohodlie a dobrá znalosť výrobku (získané opakovaným používaním) nahradili presné dodržiavanie bezpečnostných pravidiel pre náradie. V prípade nebezpečného alebo nesprávneho používania tohto náradia môžete utrpieť vážne telesné poranenie.

1. **Vždy používajte ochranné okuliare alebo bezpečnostné okuliare. Obyčajné optické alebo slnečné okuliare NIE sú ochranné okuliare.**
2. **Držte nástroj pevne .**
3. **Nenechávajte nástroj bežať bez dozoru. Pracujte s ním, len keď ho držíte v rukách.**
4. **Tento nástroj nie je odolný voči vode, takže nepoužívajte vodu na povrchu obrobku.**
5. **Keď vykonávate leštenie, pracovné miesto primerane vetrajte.**
6. **Niektoré materiály obsahujú chemikálie, ktoré môžu byť jedovaté. Dávajte pozor, aby ste ich nevdychovali alebo sa ich nedotýkali. Prečítajte si bezpečnostné materiálové listy dodávateľa.**
7. **Pri použití tohto nástroja na leštenie môžu niektoré produkty, nátery a drevo uvoľňovať na užívateľa prach obsahujúci nebezpečné látky. Používajte primeranú ochranu dýchania.**

8. **Pred použitím skontrolujte, či na podložke nie sú žiadne praskliny alebo zlomy. Praskliny alebo zlomy môžu spôsobiť poranenie osôb.**

## TIETO POKYNY USCHOVAJTE.

### **⚠VAROVANIE:**

**NESPRÁVNE POUŽÍVANIE alebo nedodržovanie bezpečnostných zásad uvedených v tomto návode môže viesť k vážnemu zraneniu.**

## POPIS FUNKCIE

### **⚠POZOR:**

- Pred nastavovaním nástroja alebo kontrolou jeho funkcie sa vždy presvedčte, že je vypnutý a vytiahnutý zo zásuvky.

### **Zapínanie**

Fig.1

### **⚠POZOR:**

- Pred pripojením nástroja do zásuvky vždy skontrolujte, či spúšť funguje správne a po uvoľnení sa vracia do vypnutej polohy.

Ak chcete nástroj spustiť, stačí stlačiť jeho spúšť. Ak chcete nástroj vypnúť, uvoľnite spúšť.

Ak chcete pracovať nepretržite, stlačte spúšť a potom stlačte blokovacie tlačidlo.

Ak chcete nástroj vypnúť zo zablokovanej polohy, stlačte spúšť naplno a potom ju pustite.

### **Otočný ovládač rýchlosti**

Len pre BO3711

Fig.2

### **⚠POZOR:**

- Ak je nástroj v nepretržitej prevádzke pri nízkych rýchlostiach, motor bude preťažovaný a prehriaty.
- Otočný ovládač rýchlosti je možné otočiť len po číslicu 5 a potom naspäť po číslicu 1. Nepokúšajte sa prejsť za číslicu 5 alebo číslicu 1, pretože otočný ovládač rýchlosti už nemusí fungovať.

Otáčky môžete definitívne nastaviť medzi 4000 a 11 000 ot./min otáčaním nastavovacieho gombíka otáčok, ktoré je označené od 1 do 5. Vyššie otáčky dosiahnete vtedy, ak gombík otočíte v smere čísla 5, naopak nižšie otáčky dosiahnete otočením gombíka smerom k číslu 1. Nastavte požadované otáčky nástroja pre druh práce.

## MONTÁŽ

### **⚠POZOR:**

- Než začnete na nástroji robiť akékoľvek práce, vždy sa predtým presvedčte, že je vypnutý a vytiahnutý zo zásuvky.

## Montáž a demontáž brúsneho papiera

### Konvenčný typ brúsneho papiera s predierovanými otvormi (štandardné vybavenie):

#### Fig.3

Stlačte smerom nadol upínaciu páčku (1 na obrázku) a pri zatlačenej upínacej páčke posuňte v smere k náradiu (2 na obrázku), čím dôjde k uvoľneniu kľúčovacieho obvodu.

Vložte koniec papiera medzi kľúčovací obvod a podložku a zarovnajte otvory na papieri s otvormi na podložke. Potom otočte upínaciu páčku do pôvodnej polohy, čím dôjde k zaisteniu.

Uvoľnite druhú upínaciu páčku, a to rovnakým postupom.

Pri ťahaní papiera s cieľom zachovať správne napnutie, zasuňte a zaistite druhý koniec brúsneho papiera medzi ďalší kľúčovací obvod a podložku a vráťte upínaciu páčku do pôvodnej polohy.

Pokiaľ chcete papier uvoľniť, páčku uvoľnite podľa hore uvedeného postupu.

### Konvenčný typ brúsneho papiera bez predierovaných otvorov (dostupné na trhu):

#### Fig.4

Stlačte upínaciu páčku 1 a pri zatlačenej upínacej páčke posuňte smerom k náradiu 2, čím dôjde k uvoľneniu upínacej páčky.

Koniec papiera vložte medzi kľúčovací obvod a podložku, pričom zarovnajte okraje papiera tak aby boli zarovno a rovnobežne s bokmi základne. Potom otočte upínaciu páčku do pôvodnej polohy, čím dôjde k zaisteniu.

Uvoľnite druhú upínaciu páčku, a to rovnakým postupom.

Pri ťahaní papiera s cieľom zachovať správne napnutie, zasuňte a zaistite druhý koniec brúsneho papiera medzi ďalší kľúčovací obvod a podložku a vráťte upínaciu páčku papiera do pôvodnej polohy.

Na papier umiestnite dierovaciu dosku (voliteľné príslušenstvo) tak, aby vodiaci prvok dierovacej dosky bol zarovno s bokmi základne. Potom stlačte dierovaciu dosku a urobte v papieri otvory.

Pokiaľ chcete papier uvoľniť, páčku uvoľnite podľa hore uvedeného postupu.

### Typ brúsneho papiera a háčikom a očkom s predierovanými otvormi (voliteľné príslušenstvo):

#### ⚠️POZOR:

- Vždy používajte typ brúsneho papiera s háčikom a očkom. Nikdy nepoužívajte brúsny papier citlivý na tlak.

#### Fig.5

Pomocou skrutkovača odstráňte z nástroja podložku pre konvenčný typ brúsneho papiera. Na nástroj namontujte podložku pre typ brúsneho papiera a háčikom a očkom (voliteľné príslušenstvo). Pevne pritiahnite skrutky na zaistenie podložky.

#### Fig.6

Z podložky odstráňte všetky znečistené a cudzie predmety. Papier pripojte k podložke tak, aby diery papiera boli zarovno s dierami podložky.

#### Fig.7

#### ⚠️POZOR:

- Pri uvoľňovaní podložky môže tesniaci O krúžok vypadnúť z náradia. Pokiaľ k tomu dôjde, vráťte tesniaci O krúžok do jeho pôvodnej polohy a nainštalujte podložku.

### Vrečko na prach (voliteľné príslušenstvo)

#### Fig.8

Vrečko na prach nasadte na výpusť prachu. Výpusť prachu je kužeľovitý. Pri pripieňovaní vrečka na prach ho čo najviac zatlačte na výpusť prachu, aby nedochádzalo unikaniu prachu počas prevádzky.

Najlepšie výsledky dosiahnete, keď vyprázdnete vrečko, keď sa naplní približne na polovicu, jemne ho vyklepte, aby sa odstránilo čo najviac prachu.

### Inštalácia filtra (voliteľné príslušenstvo)

#### Fig.9

Dbajte na to, aby logo na okraji kartónovej plochy a logo na prachovej schránke boli na rovnakej strane, potom nainštalujte filter vsadením okraja kartónovej plochy do drážky každého prítlačného uška.

#### Fig.10

Dbajte na to, aby logo na okraji kartónovej plochy a logo na prachovej tryske boli na rovnakej strane, potom nainštalujte prachovú trysku. Demontáž prachovej schránky a filtra.

#### Fig.11

Otvor na prach odstráňte stlačením dvoch západiek.

#### Fig.12

Papierový filter odstráňte tak, že najskôr stlačíte stranu s logom okraja jeho kartónovej plochy, potom potiahnete okraj kartónovej plochy nadol, čím ho vyberiete z prítlačného uška prachovej schránky.

## PRÁCA

### Leštenie

#### Fig.13

#### ⚠️POZOR:

- Nikdy nespúšťajte nástroj bez brúsneho papiera. Môžete veľmi vážne poškodiť podložku.
- Nikdy nevyvíjajte silu na nástroj. Nadmerný tlak môže znížiť účinnosť brúsenia, poškodiť brúsny papier alebo skrátiť životnosť nástroja.

Nástroj držte pevne. Zapnite nástroj a počkajte, až kým nedosiahne plnú rýchlosť. Potom jemne umiestnite nástroj na povrch obrobku. Dbajte, aby bola podložka v jednej rovine s obrobkom a aplikujte na nástroj jemný tlak.

# ÚDRŽBA

## POZOR:

- Než začnete robiť kontrolu alebo údržbu nástroja, vždy se presvedčte, že je vypnutý a vytiahnutý zo zásuvky.

Kvôli zachovaniu BEZPEČNOSTI a SPOLAHLIVOSTI výrobku musia byť opravy, kontrola a výmena uhlíkov a akákoľvek ďalšia údržba či nastavovanie robené autorizovanými servisnými strediskami firmy Makita a s použitím náhradných dielov Makita.

# PRÍSLUŠENSTVO

## POZOR:

- Pre váš nástroj Makita, opísaný v tomto návode, doporučujeme používať toto príslušenstvo a nástavce. Pri použití iného príslušenstva či nástavcov môže hroziť nebezpečenstvo zranenia osôb. Príslušenstvo a nástavce sa môžu používať len na účely pre ne stanovené.

Ak potrebujete bližšie informácie týkajúce sa tohoto príslušenstva, obráťte sa na vaše miestne servisné stredisko firmy Makita.

- Brúsny papier (s predierovanými otvormi)
- Brúsny papier s háčikom a očkom
- Dierovacia doska
- Oporná podložka (pre typ brúsneho papiera s háčikom a očkom)
- Oporná podložka (pre konvenčný typ brúsneho papiera)
- Vrečko na prach
- Prachová schránka
- Filter
- Hadica

## ČESKÝ (originální návod k obsluze)

### Legenda všeobecného vyobrazení

1-1. Blokovací tlačítko	5-1. Elektronický šroubovák	8-2. Vak na prach
1-2. Spoušť	5-2. Šroub	9-1. Jazýček
2-1. Otočný volič otáček	6-1. Brusný papír	10-1. Prachová nádoba
4-1. Děrovací deska	6-2. Podložka	10-2. Prachová hubice
4-2. Brusný papír bez předem vyděrovaných otvorů	7-1. Těsnicí kroužek	11-1. Uzávěr
	8-1. Prachová hubice	11-2. Prachová hubice

## TECHNICKÉ ÚDAJE

Model	BO3710	BO3711
Rozměry podložky	93 mm x 185 mm	
Rozměry brusného papíru	93 mm x 228 mm	
Počet oběhů za minutu (min <sup>-1</sup> )	11 000	4 000 - 11 000
Celková délka	253 mm	
Hmotnost netto	1,6 kg	
Třída bezpečnosti	II/II	

- Vzhledem k neustálému výzkumu a vývoji zde uvedené technické údaje podléhají změnám bez upozornění.
- Technické údaje se mohou pro různé země lišit.
- Hmotnost podle EPTA - Procedure 01/2003

### Určení nástroje

Nástroj je určen k velkoplošnému broušení dřeva, plastů a kovových materiálů a dále povrchů opatřených nátěrem.

### Napájení

Nástroj lze připojit pouze k odpovídajícímu zdroji s napětím stejným, jaké je uvedeno na typovém štítku, a může pracovat pouze s jednofázovým střídavým napětím. V souladu s evropskými normami má dvojitou izolaci a může být proto napájen ze zásuvek bez zemnicího vodiče.

### Pouze pro evropské země

#### Hluk

Typická A-vážená hladina hluku stanovená podle EN60745:

Hladina akustického tlaku ( $L_{pA}$ ): 72 dB(A)

Nejistota (K): 3 dB (A)

Hladina hluku při práci může překročit hodnotu 80 dB (A).

#### Používejte pomůcky na ochranu sluchu.

### Vibrace

Celková hodnota vibrací (vektorový součet tří os) určená podle normy EN60745:

Pracovní režim: brusná kovová deska

Vibrační emise ( $a_{h1}$ ): 3,5 m/s<sup>2</sup>

Nejistota (K): 1,5 m/s<sup>2</sup>

- Deklarovaná hodnota emisí vibrací byla změřena v souladu se standardní testovací metodou a může být využita ke srovnávání náradí mezi sebou.

- Deklarovanou hodnotu emisí vibrací lze rovněž využít k předběžnému posouzení vystavení jejich vlivu.

### **VAROVÁNÍ:**

- Emise vibrací během skutečného používání elektrického náradí se mohou od deklarované hodnoty emisí vibrací lišit v závislosti na způsobu použití náradí.
- Na základě odhadu vystavení účinkům vibrací v aktuálních podmínkách zajistěte bezpečnostní opatření k ochraně obsluhy (vezměte v úvahu všechny části pracovního cyklu, mezi něž patří kromě doby pracovního nasazení i doba, kdy je náradí vypnuto nebo pracuje ve volnoběhu).

### Prohlášení ES o shodě

**Společnost Makita Corporation jako odpovědný výrobce prohlašuje, že následující zařízení Makita:**

popis zařízení:

Vibrační bruska

č. modelu/ typ: BO3710,BO3711

vychází ze sériové výroby

**a vyhovuje následujícím evropským směrnici:**

98/37/ES do 28. prosince 2009 a 2006/42/ES od 29. prosince 2009

Zařízení bylo rovněž vyrobeno v souladu s následujícími normami či normativními dokumenty:

EN60745

Technická dokumentace je k dispozici u našeho autorizovaného zástupce v Evropě:

Makita International Europe Ltd,  
Michigan, Drive, Tongwell,

30. ledna 2009



000230

Tomoyasu Kato  
ředitel  
Makita Corporation  
3-11-8, Sumiyoshi-cho,  
Anjo, Aichi, JAPAN

GEA010-1

## Obecná bezpečnostní upozornění k elektrickému nářadí

**⚠ UPOZORNĚNÍ** Přečtěte si všechna bezpečnostní upozornění a pokyny. Při nedodržení upozornění a pokynů může dojít k úrazu elektrickým proudem, požáru nebo vážnému zranění.

**Všechna upozornění a pokyny si uschovejte pro budoucí potřebu.**

GEB021-3

## BEZPEČNOSTNÍ UPOZORNĚNÍ K VIBRAČNÍ BRUSCE

**NEDOVOLTE**, aby pohodlnost nebo pocit znalosti výrobku (získaný na základě předchozího použití) vedl k zanedbání dodržování bezpečnostních pravidel platných pro tento výrobek. Budete-li toto nářadí používat nebezpečným nebo nesprávným způsobem, můžete utrpět vážné zranění.

1. **Vždy používejte ochranné brýle. Běžné dioptrické brýle nebo sluneční brýle NEJSOU ochranné brýle.**
2. **Držte nástroj pevně .**
3. **Nenechávejte nástroj běžet bez dozoru. Pracujte s ním, jen když jej držíte v rukou.**
4. **Tento nástroj není vodotěsný. Proto na povrchu dílu nepoužívejte vodu.**
5. **Při broušení zajistěte odpovídající odvětrávání pracoviště.**
6. **Některé materiály obsahují chemikálie, které mohou být jedovaté. Dávejte pozor, abyste je nevdechovali nebo se jich nedotýkali. Přečtěte si bezpečnostní materiálové listy dodavatele.**
7. **Při používání tohoto nástroje k broušení některých výrobků, nátěrů a dřeva může být uživatel vystaven prachu obsahujícímu nebezpečné látky. Používejte odpovídající ochranu dýchacího ústrojí.**
8. **Před použitím se přesvědčte, zda na se podložce nevyskytují trhliny či praskliny. Trhliny nebo praskliny mohou způsobit poranění.**

**TYTO POKYNY USCHOVEJTE.**

## ⚠VAROVÁNÍ:

**NESPRÁVNÉ POUŽÍVÁNÍ** nebo **nedodržování bezpečnostních zásad uvedených v tomto návodu může vést k vážnému zranění.**

## POPIS FUNKCE

### ⚠POZOR:

- Před nastavováním nástroje nebo kontrolou jeho funkce se vždy přesvědčte, že je vypnutý a vytažený ze zásuvky.

### Zapínání

Fig.1

### ⚠POZOR:

- Před připojením nástroje do zásuvky vždy zkontrolujte, zda spoušť funguje správně a po uvolnění se vrací do vypnuté polohy.

Chcete-li nástroj spustit, stačí stisknout jeho spoušť. Chcete-li nástroj vypnout, uvolněte spoušť.

Chcete-li pracovat nepřetržitě, stisknete spoušť a potom stisknete blokovací tlačítko.

Chcete-li nástroj vypnout ze zablokované polohy, stisknete spoušť naplno a pak ji pusťte.

### Otočný volič rychlosti

Platí pouze pro model BO3711

Fig.2

### ⚠POZOR:

- Je-li nástroj provozován nepřetržitě při nízkých otáčkách, dojde k přetížení a přehřátí motoru.
- Otočným voličem otáček lze otáčet pouze do polohy 5 a zpět do polohy 1. Voličem neotáčejte silou za polohu 5 nebo 1. Mohlo by dojít k poruše funkce regulace otáček.

Otáčky nářadí lze plynule regulovat přesunutím otočného voliče otáček na požadované nastavení od 1 do 5, a to v rozmezí od 4 000 do 11 000 ot./min. Vyšších otáček docílíte otočením směrem k číslici 5 a nižších otočením směrem k číslici 1. Otáčky nastavujte podle druhu prováděné práce.

## MONTÁŽ

### ⚠POZOR:

- Než začnete na nástroji provádět jakékoliv práce, vždy se předtím přesvědčte, že je vypnutý a vytažený ze zásuvky.

### Instalace a demontáž brusného papíru

**Běžný typ brusného papíru s předem vyděrovanými otvory (standardní vybavení):**

Fig.3

Zatlačte na upínací páčku směrem dolů (č. 1 na obrázku), stlačenou upínací páčku posuňte směrem k nářadí (č. 2 na obrázku) a spona se uvolní.

Mezi sponu a podložku vložte konec papíru a vyrovnejte



otvory v papíru s otvory v podložce. Potom vraťte upínací páčku do původní polohy a papír zajistěte.

Opakováním stejného postupu uvolněte druhou upínací páčku.

Tahem za brusný papír upravte správné napnutí a přitom vložte a zajistěte druhý konec brusného papíru mezi druhou sponou a podložkou. Upínací páčku pak vraťte do původní polohy.

Chcete-li papír vyjmout, povolte sponu podle výše uvedeného postupu.

#### **Běžný typ brusného papíru bez předem vyděrovaných otvorů (k dispozici na trhu):**

##### **Fig.4**

Zatlačte na upínací páčku 1 směrem dolů, stlačenou upínací páčku posuňte směrem k náradí 2 a spona se uvolní.

Mezi sponu a podložku vložte konec papíru a vyrovnejte jeho okraje rovnoběžně a souměrně se stranami základny. Potom vraťte upínací páčku do původní polohy a papír zajistěte.

Opakováním stejného postupu uvolněte druhou upínací páčku.

Tahem za brusný papír upravte správné napnutí a přitom vložte a zajistěte druhý konec brusného papíru mezi druhou sponou a podložkou. Upínací páčku papíru pak vraťte do původní polohy.

Na papír umístěte děrovací desku (volitelné příslušenství) tak, aby vodičko desky lícovalo s boky základny. Zatlačením na děrovací desku pak vyrazte v papíru otvory.

Chcete-li papír vyjmout, povolte sponu podle výše uvedeného postupu.

#### **Brusný papír se suchým zipem s předem vyděrovanými otvory (volitelné příslušenství):**

##### **⚠️POZOR:**

- Vždy používejte brusné papíry se suchým zipem. Nikdy nepoužívejte brusný papír citlivý na tlak.

##### **Fig.5**

Šroubovákem demontujte z nástroje podložku pro běžný typ brusného papíru. Nainstalujte na nástroj podložku pro brusný papír se suchým zipem (volitelné příslušenství). Pevným dotažením šroubů podložku zajistěte.

##### **Fig.6**

Odstraňte z podložky veškeré nečistoty a cizí materiály. Umístěte papír na podložku a vyrovnejte otvory v papíru s otvory v podložce.

##### **Fig.7**

##### **⚠️POZOR:**

- Při snímání podložky může z náradí vypadnout O-kroužek. Jestliže k tomu dojde, vraťte O-kroužek do původní polohy a pak nasadte podložku.

#### **Vak na prach (volitelné příslušenství)**

##### **Fig.8**

Přípevněte vak na prach na prachovou hubici. Prachová hubice má kuželový tvar. Při připojování vaku na prach jej nasuňte co nejdále na prachovou hubici, aby se zabránilo jeho odpojení v průběhu práce.

Nejlepších výsledků dosáhnete, pokud vak na prach vysypete, jakmile je přibližně z poloviny plný. Při vysypávání na vak mírně klepejte, aby se odstranilo co nejvíce materiálu.

#### **Instalace filtru (volitelné příslušenství)**

##### **Fig.9**

Ujistěte se, zda je logo na kartónovém okraji na stejné straně jako logo na prachové nádobě a pak filtr nainstalujte uchycením kartónového okraje v drážce na každém přídržném jazýčku.

##### **Fig.10**

Ujistěte se, zda je logo na kartónovém okraji na stejné straně jako logo na prachové hubici a pak prachovou hubici nainstalujte na prachovou nádobu. Sejmутí prachové nádoby a filtru.

##### **Fig.11**

Sundejte prachovou hubici zatlačením na dva uzávěry.

##### **Fig.12**

Při vytahování filtru stiskněte nejprve kartónový okraj na straně s logem a pak filtr vytáhněte z jazýčku prachové nádoby zatažením za kartónový okraj směrem dolů.

## **PRÁCE**

### **Broušení**

##### **Fig.13**

##### **⚠️POZOR:**

- Nástroj nikdy nepoužívejte bez brusného papíru. V opačném případě může dojít k vážnému poškození podložky.
- Nikdy na nástroj nevyvíjejte příliš velkou sílu. Přílišný tlak může vést ke snížení účinnosti broušení, poškození brusného papíru nebo zkrácení životnosti nástroje.

Uchopte pevně nástroj. Zapněte nástroj a počkejte, dokud nedosáhne plné rychlosti. Poté opatrně přiložte nástroj k povrchu zpracovávaného dílu. Udržujte podložku zarovnanou s dílem a vyvíjejte na nástroj mírný tlak.

## **ÚDRŽBA**

##### **⚠️POZOR:**

- Než začnete provádět kontrolu nebo údržbu nástroje, vždy se přesvědčte, že je vypnutý a vytažený ze zásuvky.

Kvůli zachování BEZPEČNOSTI a SPOLEHLIVOSTI výrobku musí být opravy, kontrola a výměna uhlíků a veškerá další údržba či seřizování prováděny autorizovanými servisními středisky firmy Makita a s

použitím náhradních dílů Makita.

## PŘÍSLUŠENSTVÍ

### POZOR:

- Pro váš nástroj Makita, popsany v tomto návodu, doporučujeme používat toto příslušenství a nástavce. Při použití jiného příslušenství či nástavců může hrozit nebezpečí zranění osob. Příslušenství a nástavce lze používat pouze pro jejich stanovené účely.

Potřebujete-li bližší informace ohledně tohoto příslušenství, obraťte se na vaše místní servisní středisko firmy Makita.

- Brusný papír (s předem vyděrovanými otvory)
- Brusný papír se suchým zipem
- Děrovací deska
- Opěrná podložka (pro brusný papír se suchým zipem)
- Opěrná podložka (pro brusný papír obvyklého typu)
- Vak na prach
- Prachová nádoba
- Filtr
- Hadice



Makita Corporation Anjo, Aichi, Japan